

**DEXP**

**РУКОВОДСТВО ПОЛЬЗОВАТЕЛЯ**

# ***Портативный DVD-проигрыватель DEXP EG-9001***

## ***Уважаемый покупатель!***

Благодарим Вас за выбор продукции, выпускаемой под торговой маркой «DEXP». Мы рады предложить Вам изделия, разработанные и изготовленные в соответствии с высокими требованиями к качеству, функциональности и дизайну. Перед началом эксплуатации прибора внимательно прочитайте данное руководство, в котором содержится важная информация, касающаяся Вашей безопасности, а также рекомендации по правильному использованию прибора и уходу за ним.

Позаботьтесь о сохранности настоящего Руководства, используйте его в качестве справочного материала при дальнейшем использовании прибора.

Портативный DVD-проигрыватель – это устройство, предназначенное для воспроизведения медиафайлов с DVD-дисков и USB-накопителей. Устройство предназначено для личных, семейных, домашних и иных нужд, не связанных с осуществлением предпринимательской деятельности.

Данный DVD-плеер оснащен современным цветным широкоформатным дисплеем и новейшим декодирующим процессором, благодаря которым Вы в полной мере насладитесь качественным изображением и звуком.

## **Меры предосторожности**

*Пожалуйста, внимательно изучите данное руководство по эксплуатации и следуйте всем указаниям во время работы с устройством.*

- Подключая устройство к электрической розетке, убедитесь, что Вы будете иметь доступ к ней в любой момент и сможете отключить устройство от питания в экстренной ситуации. Рекомендуется также удостовериться в том, что вилка адаптера питания вставляется и извлекается легко.
- Лазерный луч опасен при снятой крышке корпуса. Не смотрите на лазерный луч, это может нанести серьёзный вред Вашему зрению.
- При перемещении устройства из холодного места в теплое или наоборот на лазерной головке может образоваться конденсат, и устройство не будет работать должным образом. В таком случае перед началом воспроизведения, пожалуйста, включите устройство на 1-2 часа без диска.
- В случае попадания жидкости внутрь устройства немедленно отключите его и обратитесь в авторизованный сервисный центр. Это может привести к поражению электрическим током и ожогам.
- Если проигрыватель не используется в течение долгого времени, он должен быть отключен от электрической сети.
- Не ставьте тяжёлые предметы на проигрыватель или на кабель питания.
- Не помещайте химикаты, косметику или лекарства на проигрыватель. Попадание подобных веществ на корпус устройства может повредить его.
- Во время эксплуатации старайтесь избегать мест с повышенной влажностью и ёмкостей с жидкостями (бочки, миски, раковины и т.д.). Не ставьте плеер на мокрые поверхности.
- Чтобы не препятствовать процессу охлаждения устройства, не накрывайте его тканью.
- Не ставьте устройство на ковёр или одеяла с длинным ворсом. Это может привести к перегреву и, как следствие, к поражению электрическим током или ожогам.
- Запрещается тянуть устройство за кабель питания с целью его перемещения. Выньте вилку из розетки, затем перенесите устройство в желаемое место.
- Не размещайте устройство около динамиков высокой мощности, чтобы избежать влияния вибрации на его нормальную работу.
- Герметичность кабеля питания не должна быть нарушена. Если кабель повреждён, отключите его от сети и не прикасайтесь к его оголённым частям.
- Устанавливайте устройство вдалеке от мощных источников холода и тепла (например, кондиционера или печи).
- Используйте устройство в проветриваемом и сухом месте. Никогда не используйте проигрыватель в местах с повышенной влажностью.
- При появлении дыма или запаха гари немедленно отключите устройство и обратитесь в авторизованный сервисный центр.
- При обнаружении любой неисправности устройства, прекратите его использование, и обратитесь в авторизованные сервисные центры.
- Реализация изделия должна осуществляться согласно действующему законодательству РФ.
- Устройство предназначено для работы в сетях 100–240 В АС. Подключение к другим источникам питания может быть опасно.
- Отключайте питание плеера только при отсутствии в нём диска.
- Допустимо использование небольшого количества нейтрального моющего средства для очистки устройства. Никогда не используйте для этих целей абразивные материалы или органические соединения (алкоголь, бензин и т. д.).
- Для ремонта и технического обслуживания обращайтесь только к квалифицированным специалистам.
- Не проигрывайте поврежденные или деформированные диски.
- При выключении устройства убедитесь, что диск не остался внутри.

- Установка устройства рядом с телевизором или радио может привести к появлению нечёткого изображения и искажения звука. При появлении подобных признаков отодвиньте устройство подальше.
- Данный переносной DVD-плеер оснащён лазерной системой считывания. Пожалуйста, внимательно прочтите инструкцию и убедитесь, что вы понимаете, как правильно использовать устройство. В случае необходимости ремонта, пожалуйста, обратитесь в авторизованный сервисный центр. Более полная информация находится в разделе возможных проблем и их решения.
- Во избежание поражения электрическим током, всегда плотно вставляйте вилку в розетку.
- При извлечении вилки из розетки не тяните за провод. Беритесь только за адаптер.
- Во избежание поражения электрическим током не прикасайтесь к электрической вилке мокрыми руками.
- Все ремонтные работы должны проводиться исключительно квалифицированным персоналом авторизованного сервисного центра. В случаях, если была самостоятельно произведена замена, ремонт или разборка любой из частей устройства, покупатель лишается права на бесплатное гарантийное обслуживание.
- При использовании наушников устанавливайте средний уровень громкости звука. Прослушивание музыки на большой громкости в течение длительного периода времени может повредить Ваш слух.

## Рекомендации по использованию литий содержащей аккумуляторной батареи (Li-po/Li-ion)

Уважаемый пользователь! Обращаем Ваше внимание, что источником питания приобретённого Вами устройства является аккумулятор на основе лития. Пожалуйста, внимательно ознакомьтесь с нижеуказанной информацией. Она поможет Вам продлить срок службы вашего и предотвратить нежелательные последствия при его эксплуатации.



### Естественный износ АКБ

При длительном хранении и использовании устройства, аккумулятор (далее по тексту – «АКБ») имеет свойство терять заряд и ёмкость. В период использования устройства, можно ожидать, что после 300 циклов заряда-разряда (примерно год использования устройства), ёмкость АКБ может снизиться до 80 % от номинальной.

Частичное снижение ёмкости в указанных пределах и временных периодах - это естественный износ АКБ, который не является дефектом.

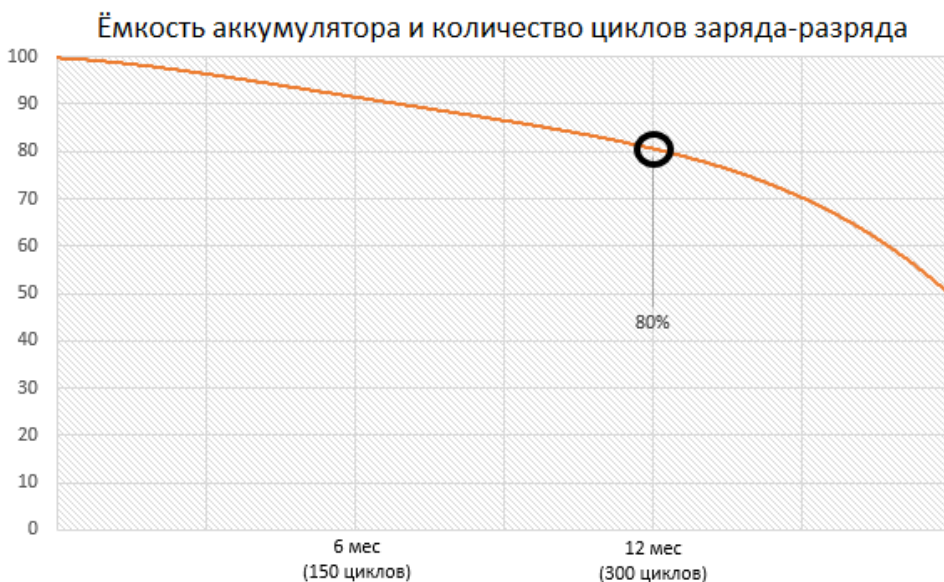

АКБ теряет заряд, даже если она хранится отдельно от устройства. Саморазряд составляет около 5 % в месяц. АКБ по своему строению недолговечны и постоянно деградируют вне зависимости от того, эксплуатируются они или нет. Данная деградация тем интенсивней, чем выше температура, и чем дальше величина заряда от «оптимального» (с точки зрения сохранности), который принято считать равным 40 %. Другими словами, если АКБ не используется, то имеет смысл держать заряд на уровне 40-50 %.

Способность заряда/разряда аккумуляторной батареи управляется встроенным в неё контроллером. Крайне противопоказаны принудительные режимы «быстрой зарядки» во внешних зарядных устройствах, не входящих в состав оригинального комплекта, т. к. токи заряда и разряда ограничены.

У АКБ отсутствует так называемый «эффект памяти». Начинать разряжать/заряжать АКБ можно с любого уровня заряда. В большинстве устройств стоит ограничение по степени заряда/разряда - контроллер может не позволить заряжать АКБ, если, например, заряд уже более 90 %. Также он не позволит полностью разрядить АКБ, препятствуя выходу из строя её элементов (из-за эффекта «глубокого разряда»).

Если АКБ находится в разряженном состоянии 2 недели и более, то происходит необратимый процесс потери ёмкости в её элементах, следствием чего является выход из строя самой АКБ.

Если АКБ устройства была разряжена и некоторое время не использовалась, то перед возобновлением

эксплуатации устройства необходимо оставить его подключенным к ЗУ приблизительно на 1-2 часа.

## ***Используйте только оригинальное зарядное устройство***

1. Перед зарядкой вставьте батарею в устройство.
2. Подсоедините ЗУ к устройству.
3. Вставьте вилку зарядного устройства в розетку.
4. Индикатор уровня заряда батареи будет мигать до тех пор, пока батарея не зарядится полностью.
5. Во время зарядки батарея обычно нагревается, это совершенно нормально.

**Внимание:** убедитесь в том, что зарядное устройство находится в соответствующем разъеме.

В противном случае устройство заряжаться не будет. Убедитесь, что уровень напряжения и мощность в сети соответствует номинальному напряжению и мощности зарядного устройства. Если батарея полностью разряжена, перед появлением индикатора зарядки на дисплее пройдет некоторое время. После этого Вы можете начать пользоваться устройством.

## ***Соблюдайте температурный режим***

АКБ должны храниться в заряженном состоянии при температуре от +15 °С до +35 °С.

АКБ плохо переносят длительную эксплуатацию при очень высоких (выше 50 °С) и очень низких (ниже -30 °С) температурах окружающей среды. Не допускайте попадания на устройство прямых солнечных лучей, а также не оставляйте его в непосредственной близости от источников тепла, например, электрообогревателей.

## ***Не разбирайте, не сжигайте, не используйте АКБ со следами повреждений***

Ни в коем случае нельзя самостоятельно разбирать АКБ и заряжать их элементы, это должны делать квалифицированные специалисты. Прокол или смятие элементов может привести к внутреннему короткому замыканию, с последующим возгоранием и взрывом. При разгерметизации корпуса АКБ, внутрь элемента может попасть вода или сконденсироваться атмосферная влага, что может привести к реакции с выделением водорода и возгоранию. Поврежденные АКБ выделяют вредные для здоровья человека вещества.

В случае, если АКБ перестала работать в штатном режиме, по той или иной причине деформировалась (вздулась, втянулась и т.п.), следует незамедлительно обратиться в авторизованный сервисный центр.

**ВНИМАНИЕ:** время работы АКБ зависит от многих факторов (яркость LCD дисплея и т.д.); действительное время работы может не совпадать с указанным. АКБ допускает ограниченное число циклов зарядки и по прошествии некоторого времени может потребовать замены (условия ограниченной гарантии на АКБ смотрите в гарантийном талоне). Время работы АКБ зависит от режима использования и настроек.

## ***Для оптимальной работы батареи соблюдайте следующие правила***

- Используйте батарею только из комплекта поставки устройства. Замена аккумуляторной батареи на батарею другого (не соответствующего) типа, неверная установка батареи может привести к повреждению устройства.
- Отключайте устройство перед извлечением батареи.
- Если батарея новая или не использовалась в течение длительного времени, процесс зарядки может занять больше времени, чем обычно. Если напряжения батареи недостаточно для того, чтобы включить устройство, заряжайте батарею подольше. Если батарея полностью разряжена, перед появлением индикатора зарядки на дисплее пройдет некоторое время.
- Заряжайте батарею при комнатной температуре.
- Немедленно прекратите зарядку батареи, если она стала издавать неприятный запах или перегрелась.

# Работа с устройством

## Схема устройства

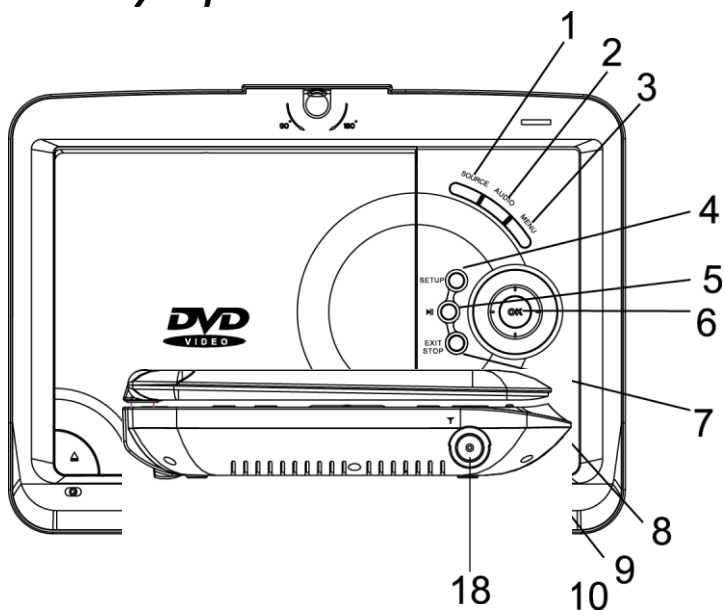

1. Клавиша **Source**: переключение активного источника сигнала.
2. Клавиша **AUDIO**: переключение языков аудио при просмотре DVD.
3. Клавиша **MENU**: главное меню DVD-диска.
4. Клавиша **SETUP**: меню настроек устройства.
5. Клавиша **PLAY/PAUSE**: воспроизведение/пауза.
6. Навигационные клавиши/клавиша **OK**.
7. Клавиша **STOP**: остановка воспроизведения.
8. Клавиша **MUTE**: выключение звука.
9. Кнопка увеличения звука.
10. Кнопка уменьшения звука.
11. Разъём **USB**.
12. Разъём для карты памяти **MMC/SD**.
13. Разъём 3.5 мм для подключения наушников или акустической системы.
14. **AV-out** (выход RCA видео композитный).
15. **AV-in** (вход RCA видео композитный).
16. Клавиша **ON/OFF**: вкл./выкл. устройство.
17. Разъём для адаптера питания.
18. Разъём для ATB-антенны.

## Вращающийся экран

Для простоты просмотра и дополнительной устойчивости, экран может вращаться на 180°.

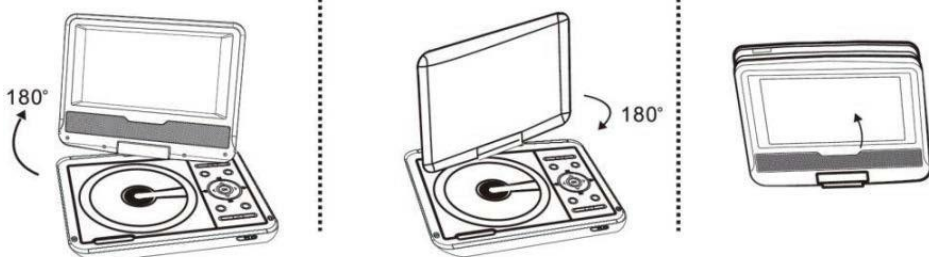

## Пульт дистанционного управления

Чтобы использовать пульт ДУ, вытащите прозрачную изоляционную полоску из отсека для батарей. Убедитесь, что выключатель питания с боковой стороны главного устройства переключен в положение «включено». Направьте инфракрасный передатчик пульта ДУ на датчик ДУ на главном устройстве и выберите соответствующую функциональную клавишу. Используйте пульт ДУ не более, чем в 5 м от датчика ДУ и под углом не более 30 °.

1. **SUBTITLE**: показ субтитров/заголовков.
2. **STANDBY**: режим ожидания.
3. Цифровая клавиатура (0-9): ввод любых числовых значений.
4. 10+.
5. **DVD/MENU**: возврат к основному меню диска.
6. Клавиши перемещения (вверх/вниз, влево/вправо).
7. Кнопка **OK**: ввод.
8. Клавиша **EXIT/STOP**: остановка воспроизведения/выход.
9. **⏮**: переход к предыдущему треку.
10. **⏭**: переход к следующему треку.
- A- **V/TV-Radio**: режим повторного воспроизведения промежутка от и до заданной точки/переход в режим просмотра ТВ/прослушивания радио.
11. **MUTE**: выключение/включение звука.
12. **AUDIO**: выбор языка аудио на DVD/режима моно или стерео на аудиодиске.
13. **SOURCE**: переключение активного источника сигнала.
14. **SEARCH**: выбор заголовка, части, трека и других параметров.
15. **SETUP**: меню настроек устройства.
16. **REPEAT**: режим повторного воспроизведения.
17. **INFO DISPLAY**: отображение информации о диске.
18. **PROGRAM**.
19. **ANGLE**: выбор угла обзора.
20. **ZOOM**: масштабирование изображения.
21. **SLOW**: замедленное воспроизведение.
22. **EPG**.
23. **REC/⏸**: воспроизведение или пауза при воспроизведении DVD-диска, аудиодорожки или изображения.
24. **⏩**: перемотка вперед.
25. **⏪**: перемотка назад.
26. **Увеличение громкости**.
27. **Уменьшение громкости**.

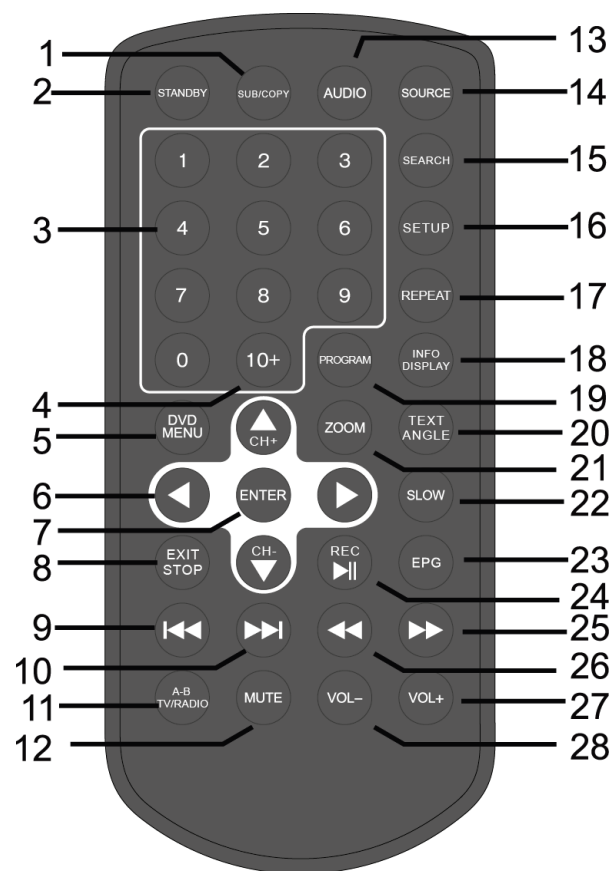

Пульт ДУ, поставляемый с этим устройством, использует для работы батарею в виде монеты /таблетки.

**Внимание:** не глотайте батарею! Если ее проглотить она может вызвать тяжелые внутренние ожоги всего через 2 часа, которые могут привести к летальному исходу.

Если Вы проглотите такую батарею, или она каким-либо ещё путём попадет в организм, немедленно обратитесь за срочной медицинской помощью.

Если отсек для батарей не закрывается надежно, прекратите использовать пульт ДУ и храните его вдали от детей.

**ВНИМАНИЕ:** если батарея неправильно установлена/заменена, существует опасность взрыва.

- Используйте только литиевые батареи CR2025 с этим пультом ДУ.
- Батареи должны быть установлены взрослыми. Храните любые батареи вдали от детей.
- Убедитесь, что вставляете батарею корректно, с соблюдением правильной полярности (+ и -).



- Используйте только батареи рекомендуемого типа.
- Не заряжайте повторно батареи, не предназначенные для этого.
- Никогда не пытайтесь разбирать батареи.
- Не допускайте короткого замыкания полюсов источника питания.
- Всегда удаляйте разряженные батареи из устройства.
- Удалите батареи из устройства перед предстоящим длительным неиспользованием.
- Утилизируйте использованные батареи, отправляя их на переработку, как это определено местными властями для бытовых отходов.
- НЕ утилизируйте батареи, бросая их в огонь, так как они могут взорваться.

## **Основные функции**

Функции DVD плеера можно выбирать при помощи клавиш на пульте ДУ или в некоторых случаях при помощи клавиш / средств управления на главном устройстве. Инструкции с этого пункта и дальше будут относиться, главным образом, к средствам управления на пульте ДУ.

Чтобы открыть крышку DVD плеера, нажмите кнопку OPEN / CLOSED и поднимите крышку

- При первом использовании снимите прозрачную защитную пленку с экрана и со средств управления.
- Подключите кабель сетевого адаптера к разъему для подключения адаптера с боковой стороны плеера и включите сетевой адаптер в сеть (при зарядке горит красная лампочка).
- Для воспроизведения диска вставьте диск (этикеткой вверх) и закройте крышку отсека. В случае двухстороннего диска расположите диск стороной A/1 вверх.
- Для воспроизведения данных с MMC или SD карты, вставьте карту в разъём с боковой стороны плеера.
- Для воспроизведения данных с USB-устройства, вставьте устройство хранения данных в USB - порт с боковой стороны плеера.
- Переместите выключатель питания в положение «ON», чтобы включить DVD плеер. Световой индикатор источника питания загорится и начнется воспроизведение.
- При воспроизведении диска, будет автоматически выбран режим DVD.
- При использовании данных с SD карты или USB устройства, нажимайте клавишу DVD / USB / SD, пока не выберете режим USB или карты.
- Во время просмотра Вы можете наклонять экран для настройки лучшего угла обзора.

## **Воспроизведение DVD и CD дисков**

Устройству потребуется несколько секунд, чтобы загрузить исходные данные с диска, экран покажет «загрузку», эмблема типа диска будет показана в верхнем левом углу экрана. Диск начнет воспроизводиться автоматически.

- При воспроизведении CD диска, номер трека CD диска / общее количество треков на CD диске и прошедшее время воспроизведения будет показано на экране.
- При воспроизведении DVD диска, меню DVD диска / название будет показано на экране, где можно получить доступ к информации о фильме, содержащейся на диске.
- Используя навигационные клавиши (◀▶▼▲), выделите нужный компонент или введите номер раздела, используя цифровые клавиши (0-9) и затем нажмите клавишу ОК, чтобы подтвердить выбор. Начнется воспроизведение фильма.
- Чтобы сделать паузу в воспроизведении, нажмите клавишу воспроизведения / паузы (▶||), индикатор паузы, появится на экране, показывая, что выбран режим паузы. Нажмите клавишу воспроизведения / паузы (▶||) снова, индикатор воспроизведения (▶) появится на экране, и диск продолжит воспроизводиться с места, в котором он был остановлен.
- Чтобы остановить воспроизведение, нажмите клавишу остановки (■): раз - индикатор остановки (■) появится на экране с сообщением «нажмите воспроизведение, чтобы продолжить». Если нажмете клавишу воспроизведения / паузы (▶||), то диск продолжит воспроизводиться с места, в котором он был остановлен.

- Чтобы отрегулировать громкость до желаемого уровня используйте клавиши громкости на пульте ДУ (или нажимайте и удерживайте клавиши громкости на главном устройстве). Громкость будет показываться в нижнем углу экрана. Звук может быть отключен нажатием клавиши MUTE на пульте ДУ, и «MUTE» появится на экране. Нажмите клавишу MUTE во второй раз, чтобы вернуть звук.
- Чтобы выключить DVD плеер в любое время переместите выключатель питания в положение «OFF».

## **Воспроизведение диска с изображениями**

Устройству потребуется несколько секунд, чтобы загрузить исходные данные с диска, экран покажет «загрузку», и затем номера изображений.

Если плеер автоматически не начинает слайд-шоу, нажмите клавишу воспроизведения / паузы (▶||), чтобы показать первое изображение на полный экран.

Нажмите клавишу воспроизведения / паузы (▶||), чтобы сделать паузу на отдельном изображении, и будет показан индикатор паузы(II). Нажмите клавишу воспроизведения / паузы (▶||) или клавишу перехода к следующему изображению (▶), чтобы перезапустить слайд-шоу. В конце слайд-шоу будет показано меню изображения.

Нажмите клавишу перехода к следующему изображению (▶), чтобы перейти к следующему изображению или клавишу перехода к предыдущему изображению (◀), чтобы вернуться к предыдущему изображению.

Чтобы вращать или переворачивать изображение на экране нажимайте навигационные клавиши (◀▶▼▲), просматривая диск с изображениями.

Чтобы выбрать определенное изображение, введите номер изображения, непосредственно используя цифровые клавиши, и диск начнет воспроизводить выбранные изображения.

Чтобы остановить воспроизведение, нажмите клавишу остановки (■), слайд-шоу остановится, и на экране появятся уменьшенные изображения картинок в папке / на диске.

Используйте навигационные клавиши (◀▶▼▲), чтобы перемещаться между изображениями или командами на экране и нажмите клавишу ОК, чтобы перезапустить слайд-шоу. Если на диске больше 12 изображений, выберите команду «предыдущее» или «следующее» и нажимайте клавишу ОК для следующих 12 изображений, которые будут показаны.

Чтобы выключить DVD плеер в любое время переместите выключатель питания в положение «OFF».

## **Использование SD карты или устройства хранения данных USB**

- 1 Вставьте устройство хранения данных, включите плеер и нажмите клавишу DVD / SD / USB, чтобы выбрать режим USB или SD.
- 2 Через несколько секунд появится меню. Используйте навигационные клавиши (◀▶▼▲), чтобы выделить нужное и нажмите клавишу ОК, чтобы начать воспроизведение или показать любое субменю.
- 3 Используйте навигационные клавиши (◀▶▼▲), чтобы выделить нужную папку, трек, изображение и т.д. и нажмите клавишу ОК или клавишу воспроизведения / паузы (▶||) для воспроизведения фильмов, музыки или изображений.

## **Использование функции ATV**

- Убедитесь, что ATV-антенна (поставляется в комплекте) подключена к разъёму ATV на устройстве.
- Находясь в режиме просмотра DVD-диска, нажмите MODE для перехода в режим AV, и ещё раз - для перехода в режим просмотра ATV.
- Нажмите клавишу GOTO на пульте ДУ, чтобы выполнить поиск каналов.
- Нажмите CH+, чтобы переключиться на следующий канал, и CH-, чтобы переключиться на предыдущий.
- Если качество приёма сигнала неудовлетворительно, попробуйте перемещать антенну до тех пор, пока оно не улучшится.

## Пропуск и ускоренное воспроизведение

- Чтобы перейти к следующему разделу или треку на диске, нажмите клавишу перехода к воспроизведению с последующей метки (▶|). Нажмите ее снова, чтобы перейти к каждому следующему разделу / треку. Чтобы вернуться к началу раздела / трека или перейти к предыдущему разделу / треку; нажмите клавишу перехода к воспроизведению с предыдущей метки (◀|). Повторите это, чтобы перейти к каждому предыдущему разделу / треку.
- Для ускоренного воспроизведения вперед нажмите клавишу ускоренного воспроизведения вперед (▶▶). Нажимайте клавишу снова, чтобы перейти к следующей скорости поиска в последовательности, показанной ниже. Нажмите клавишу воспроизведения / паузы (▶||) в любое время, чтобы возобновить воспроизведение.

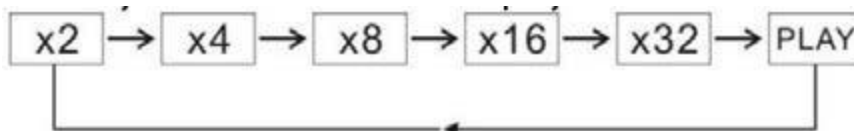

- Для ускоренного воспроизведения назад нажмите клавишу ускоренного воспроизведения назад (◀◀). Нажмите клавишу снова, чтобы увеличить скорость воспроизведения. Нажмите клавишу воспроизведения / паузы (▶||) в любое время, чтобы возобновить воспроизведение.

### Примечание

- Слушая музыкальные треки на SD карте или устройстве хранения данных USB, необходимо нажимать клавишу ОК после использования клавиши перехода к воспроизведению с последующей метки (▶|) или клавиши перехода к воспроизведению с предыдущей метки.
- Функции ускоренного воспроизведения вперед (▶▶) и назад (◀◀) не доступны для CD с изображениями.

## Повторное воспроизведение (в режиме воспроизведения)

Чтобы повторять раздел, произведение или музыкальный трек DVD диска непрерывно, нажимайте клавишу **REPEAT**.

- Нажмите клавишу **REPEAT** один раз, чтобы повторять один и тот же раздел, музыкальный трек или изображение DVD диска непрерывно. Индикатор повтора появится на экране.
- Нажмите клавишу **REPEAT** второй раз, чтобы повторять воспроизведение DVD диска, все музыкальные треки или изображения на CD диске или в папке непрерывно. Индикатор повтора появится на экране.
- При воспроизведении DVD нажмите клавишу **REPEAT** в третий раз, чтобы повторять все произведения на DVD диске непрерывно. Индикатор повтора появится на экране.
- Нажмите клавишу **REPEAT** еще раз, чтобы выключить функцию повтора. На экране появится уведомление.

## Для повтора от точки A до точки B на DVD, CD диске или в музыкальном треке

- Нажмите клавишу **A - B** в начале промежутка, который будет повторен. Индикатор повтора появится на экране.
- Нажмите клавишу **A - B** снова в конце промежутка. Индикатор повтора появится на экране, чтобы показать, что функция повтора A-B была выбрана и DVD или CD диск будет воспроизводиться между двумя выбранными пунктами.
- Нажмите клавишу **A - B** еще раз, чтобы остановить функцию повтора. Индикатор исчезнет с экрана.

## Изменение угла обзора (доступна не для всех DVD дисков)

При просмотре DVD дисков, снабженных многокадровой функцией, эта функция позволяет воспроизводимой сцене быть рассмотренной с многих углов обзора. Нажмите клавишу **ANGLE**, чтобы переключиться на следующий угол обзора. Текущий угол обзора появится на экране. Если функция угла обзора недоступна для просматриваемого диска, тогда на экране появится символ Q.

## **Аудио (доступно не для всех DVD дисков)**

При воспроизведении DVD диска, снабженного многоязычной поддержкой, эта функция позволяет выбрать язык комментария для прослушивания из доступных на диске. Нажимайте последовательно клавишу **AUDIO**, чтобы переключиться на следующий доступный язык. Выбранный язык будет показываться на экране.

## **Субтитры (доступно не для всех DVD дисков)**

При воспроизведении DVD диска, снабженного многоязычной поддержкой, эта функция позволяет выбрать язык субтитров из доступных на диске. Нажимайте клавишу **SUB-T**, чтобы переключиться на следующий доступный язык субтитров. Выбранный язык субтитров будет показываться на экране.

## **Клавиши быстрого доступа**

Меню: Нажмите клавишу **MENU**, чтобы показать корневой каталог DVD диска или меню устройства хранения данных и выбрать требуемый вариант.

Переход к основному меню диска: Нажмите клавишу **TITLE**, чтобы возвратиться к основному меню DVD диска и выбрать требуемый вариант.

Показ: Нажмите клавишу **DISPLAY**, чтобы показать краткий перечень параметров настройки воспроизведения на экране для воспроизводимого диска.

Настройки: Нажмите клавишу **SETUP**, чтобы показать меню настройки.

## **Информация на экране**

### **Режим DVD**

Многократно нажимайте клавишу **DISPLAY**, чтобы просмотреть информацию в нижеследующей последовательности. Нажмите клавишу **DISPLAY** пять раз, чтобы убрать информацию с экрана и вернуться к просмотру.

С начала главы	До конца главы	С начала части	До конца части
----------------	----------------	----------------	----------------

### **Режим CD**

Нажимайте последовательно клавишу **DISPLAY**, чтобы выбрать между характеристиками, отображаемыми на экране.

### **Режим изображения**

Нажимайте клавишу **PROG** последовательно, чтобы выбрать между вариантами загрузки следующего изображения. Например, «Быстро сверху вниз» загрузит следующее изображение сверху вниз. «По диаг. с верхн. прав. угла» загрузит следующее изображение по диагонали от верхнего правого угла к нижнему левому углу.

## **Меню настроек (в режимах воспроизведения или остановки)**

Различные функции плеера могут быть изменены в меню настройки (см. варианты в следующей таблице).

- Нажмите клавишу **SETUP** и появится меню настройки.
- Используйте навигационные клавиши (**◀ ▶**), чтобы перейти к нужной функции и нажмите клавишу **OK**, чтобы подтвердить выбор и увидеть подменю функции.
- Перейдите к нужной функции в подменю, используя навигационные клавиши (**▲ ▼**). На экране будет показана текущая настройка. Нажмите клавишу **OK**, чтобы подтвердить показ и войти в подменю выбора для этой функции.
- Выделите требуемый вариант и нажмите клавишу **OK** для подтверждения.
- Нажмите клавишу **SETUP**, чтобы сохранить настройку и выйти из этой функции.

## Пункты и опции

Меню	Функция	Опции	Значение по умолчанию
Общее	Формат ТВ	Обычный/PS Обычный/LB Широкий	Широкий
	Угловая метка	Включено/выключено	Включено
	Язык меню	Английский Французский Немецкий Испанский	Английский
	Заставка	Включено/выключено	Включено
	Момент остановки	Включено/выключено	Выключено
Аудио	Настройки аудио	LT/RT Стерео	Стерео
Dolby Digital	Двойной моно режим	Стерео L-Моно R-Моно Mx-Моно 0-Полный	Стерео
	Динамик		Полный
Настройки качества видео	Чёткость	Высокая Средняя Низкая	Средняя
	Яркость	От -16 до +16	0
	Контрастность	От -16 до +16	0
	Оттенок	От -9 до +9	0
	Насыщенность	От -9 до +9	0
Расширенные настройки	Тип ТВ	PAL AUTO NTSC	PAL
	Аудио	В зависимости от диска	Английский
	Субтитры	В зависимости от диска	Английский
	Меню диска Возрастной рейтинг	В зависимости от диска 1 Безопасно для детей 2 G 3 PG 4 PG13 5 PGR 6 R 7 NC17 8 Для взрослых	Английский Для взрослых
		Пароль	Включение / Выключение режима
		Изменение	
	Сброс настроек	Сброс	

### Формат ТВ

- Широкий = 16:9 широкоэкранный формат.
- Обычный LB = 4:3 формат «почтовый ящик» (черные полосы сверху и снизу).
- Обычный PS = 4:3 формат «панорамирование- сканирование» (показ только в центральной части экрана).

## **Настройка родительского контроля**

Некоторые DVD диски имеют уровень родительского контроля, распространяющегося на весь диск или особые сцены на диске. Эта функция позволяет установить ограничение на просмотр и параметры настройки с учетом специфики регионов.

Чтобы активировать настройки родительского контроля:

- Нажмите клавишу **SETUP** и используйте навигационные клавиши (◀▶), чтобы показать меню страницы настроек.
- Используйте навигационную клавишу (▼), чтобы выделить **РОДИТЕЛЬСКИЙ КОНТРОЛЬ** и нажмите клавишу **OK** для подтверждения.
- Используйте навигационную клавишу (▶), чтобы перейти к доступным уровням просмотра и навигационные клавиши (▼▲), чтобы выделить предпочтительный уровень просмотра. Нажмите клавишу **OK** для подтверждения выбора.
- Введите в пароль (0000) и нажмите клавишу **OK** для подтверждения. Уровень просмотра теперь будет установлен.
- Нажмите клавишу **SETUP** снова, чтобы выйти из этой функции.
- Если рейтинг на DVD диске будет выше, чем установленный рейтинг родительский контроля, то DVD диск покажет экран, чтобы ввести пароль, прежде чем диск начнет воспроизводиться.

### **Примечания:**

- **Kid**: подходит для всех возрастов, особенно для маленьких детей.
- **G**: подходит для всех возрастов.
- **PG**: содержит взрослые темы, может не подойти для детей младше 8 лет.
- **PG13**: одержит взрослые темы, может не подойти для детей младше 13 лет.
- **PGR**: рекомендуется, чтобы родители ограничили детей до 17 в просмотре, или, чтобы они смотрели только под контролем родителей или взрослых опекунов.
- **R**: содержит взрослые темы (обычно секс и/или насилие). Детям до 17 не разрешается смотреть без взрослых.
- **NC17**: не для детей до 17 лет; не рекомендуется для детей до 17 лет.
- **ADULT**: разрешено для просмотра только взрослыми из-за выразительных сексуальных сцен.

## **Смена пароля**

Чтобы сменить пароль:

- Нажмите клавишу **SETUP** и используйте навигационные клавиши (◀▶), чтобы показать меню страницы настроек.
- Используйте навигационную клавишу (▼), чтобы выделить **ПАРОЛЬ** и нажмите клавишу **OK** для подтверждения.
- Нажмите клавишу **OK**, чтобы показать опции и используйте навигационные клавиши (▼▲), чтобы выделить **ИЗМЕНЕНИЕ ПАРОЛЯ** и нажмите клавишу **OK** для подтверждения выбора.
- Введите пароль (0000) и затем введите новый пароль дважды, прежде, чем нажать клавишу **OK** для подтверждения.
- Новый пароль установлен.
- Нажмите клавишу **SETUP**, чтобы выйти из этой функции.

**Примечание:** обратитесь к разделу возможных проблем и их решения, в случае если забыли пароль.

## **Использование наушников**

Подключите наушники к разъему 3.5 мм и отрегулируйте уровень громкости по своему выбору. Динамики не будут работать, когда наушники подключены.

## Использование в автомобиле (с кабелем зарядного устройства)

Кабель прилагается для использования с подходящим гнездом (только 12 В) в автомобиле. Вставьте разъем кабеля для использования в автомобиле в гнездо прикуривателя в автомобиле и штекер для подключения адаптера во входной разъем для подключения адаптера с боковой стороны DVD плеера. Убедитесь, что DVD плеер расположен так, чтобы не отвлекать водителя (он не должен закрывать обзор) во время движения. Обратите внимание на то, что продолжительное использование/зарядка DVD плеера (без работы двигателя) будет разряжать автомобильный аккумулятор.

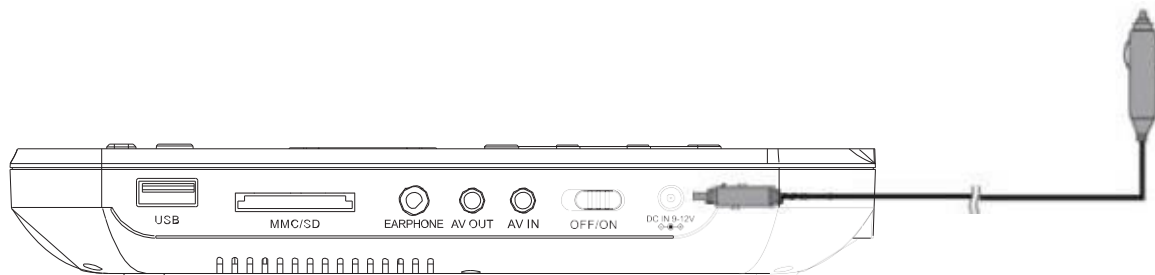

Примечание: Разъем кабеля для использования в автомобиле приспособлен для внутреннего предохранителя на 1,5 А (20 мм).

## Подключение к ТВ (дополнительно)

Чтобы посмотреть содержание DVD диска на большом экране, DVD плеер можно подключить к ТВ:

- Выключите DVD плеер и ТВ и отключите их от сети.
- Вставьте штекер AV-кабеля, входящего в комплект поставки, в AV-выход сбоку плеера.
- Подключите разъемы AV-кабеля к ТВ как показано (Красный = правое аудио, Белый = левое аудио, Желтый = видео).
- Переведите выключатель питания сбоку плеера в положение «ON» и включите ТВ.
- Выберите режим видео (AV) на ТВ. При наличии более одного видеоканала (AV1, AV2, и т.д.) выберите источник для подключения DVD плеера. См. инструкцию по эксплуатации ТВ для настройки, если не происходит автоматической настройки.



## Зарядка батареи

Заряжайте батарею только в помещении.

Перед началом подключения всё оборудование должно быть отключено от сети.

Подсоедините кабель сетевого адаптера к разъему для подключения адаптера питания с боковой стороны плеера и включите сетевой адаптер в сеть. Убедитесь, что клавиша **ON/OFF** сбоку DVD плеера находится в положении OFF. Световой индикатор зарядки (на передней части плеера) загорится красным, чтобы показать, что устройство подключено к сети и находится в режиме зарядки. Позвольте устройству полностью зарядиться (занимает приблизительно 6 часов). Когда устройство будет полностью заряжено, цвет индикатора зарядки изменится на зеленый. DVD плеер может использоваться в течение приблизительно 2,5 часов в режиме работы от батареи.

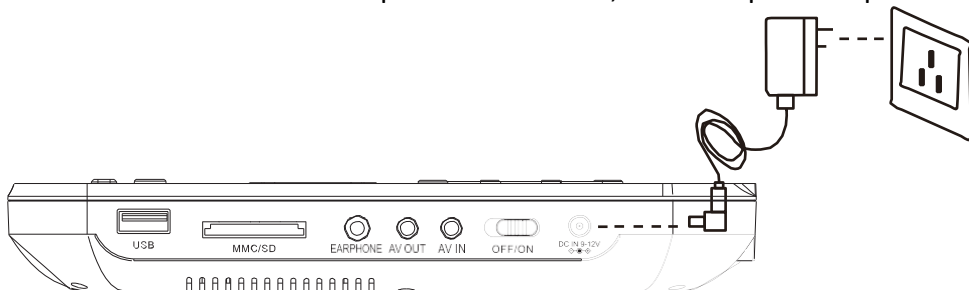

## Уход и обслуживание

### DVD плеер

Не оставляйте DVD плеер в местах с чрезвычайно низкой или высокой температурой (например, в автомобиле летом или зимой), поскольку это может привести к деформации корпуса или снизить производительность встроенной батареи. Вытирайте его чистой мягкой тканью. Если корпус очень грязный, отключите от сети, смочите ткань слабым водным раствором жидкого моющего средства и вытрите начисто. Дайте корпусу полностью высохнуть перед использованием.

### Использование диска

- Удерживайте диск с торцевых сторон, а не за его поверхность, чтобы избежать его повреждения.
- Не приклеивайте бумагу или клейкую ленту на диск.
- Избегайте попадания на диск прямых солнечных лучей и не оставляйте диск рядом с источниками тепла.
- После работы с диском извлекайте и держите диск правильно.

### Уход за дисками

- Чтобы получить лучшее качество звука и изображений с дисков, следите за их состоянием. Грязные, поцарапанные или деформированные диски вызовут плохой или неустойчивый звук и изображения, а также могут стать причиной выхода плеера из строя.
- Храните диски в их оригинальных футлярах и избегайте их использовать в пыльной окружающей среде.
- Держа диск, старайтесь не касаться его поверхности воспроизведения.
- Не оставляйте диски в местах с высокой температурой, или там, куда попадают прямые солнечные лучи.
- Никогда не пишите на поверхности воспроизведения диска или на поверхности этикетки шариковой ручкой. Не приклеивайте этикетки на диски.
- Не сгибайте диски.

**Примечание:** вытирайте любую пыль или отпечатки пальцев, оставшиеся на диске, используя мягкую ткань. Вытирайте от центра диска к внешнему краю и никогда в круговом движении. Не используйте обычные средства для чистки кассет, антистатические средства, бензол, разбавители или растворители.



Правильно



Неправильно



## Возможные проблемы и их решение

Признак проблемы	Возможная причина / решение
Нет питания	<ul style="list-style-type: none"> <li>• Проверьте корректность подключения адаптера питания к сети.</li> <li>• Проверьте исправность используемого разъёма.</li> <li>• Проверьте, не разряжена ли батарея.</li> </ul>
Пульт ДУ не работает	<ul style="list-style-type: none"> <li>• Проверьте, не разряжена ли батарея, корректно ли она установлена.</li> <li>• Убедитесь, что между пультом ДУ и датчиком на DVD плеере нет препятствий и пульт ДУ не находится слишком далеко от датчика.</li> </ul>
DVD плеер не работает	<ul style="list-style-type: none"> <li>• Убедитесь, что выключатель питания на боковой стороне устройства находится в положении «ON».</li> <li>• Убедитесь, что выбранный источник воспроизведения соответствует используемому в данный момент типу носителя.</li> <li>• Убедитесь, что носитель корректно установлен.</li> <li>• Убедитесь, что региональный код и тип диска совместим с DVD плеером.</li> <li>• Убедитесь, что рейтинг DVD не превышает установленный</li> </ul>
Изображение искажено	<ul style="list-style-type: none"> <li>• Убедитесь, что диск не загрязнен и не поврежден.</li> <li>• Некоторое искажение изображения считается нормальным во время ускоренного</li> </ul>
Изображение не заполняет экран	<ul style="list-style-type: none"> <li>• Убедитесь, что для используемого DVD диска было выбрано правильное соотношение сторон.</li> </ul>
Звук плохой, прерывистый или его нет	<ul style="list-style-type: none"> <li>• Убедитесь, что не нажата клавиша <b>MUTE</b> на пульте ДУ.</li> <li>• Убедитесь, что громкость плеера не на минимальном уровне.</li> <li>• Убедитесь, что наушники подключены к правильному разъёму, соединительные кабели подключены корректно и не повреждены.</li> </ul>
Функция пропуска и ускоренного воспроизведения не работает	<ul style="list-style-type: none"> <li>• Некоторые диски запрограммированы так, что эти функции не работают в определенных частях, например, во время предупреждений или во время показа юридической информации.</li> <li>• Диски с единственным разделом не поддерживают использование функции пропуска.</li> </ul>
Забыли пароль	Введите "0000".

## Технические характеристики

- LCD дисплей 9" с разрешением 800\*480.
- Аккумулятор: 1600 мАч.
- Интерфейсы: USB 2.0, слот для карты SD/MMC, выход RCA видео композитный, вход RCA видео композитный.
- Аналоговое ТВ.
- Форматы воспроизведения: DVD, VCD, CD, CD-R, JPEG, MP3, MPEG-4, DIVX, AVI.
- Потребляемая мощность: 13 Вт.
- Требования к источнику питания: 100 – 240 В переменного тока, 50/60 Гц; блок питания 9-12 В 1,5 А.
- Комплектация: AC адаптер, AV кабель, автомобильное зарядное устройство, наушники, ТВ-антенна, пульт ДУ, чехол для устройства.

## Совместимость

Этот DVD плеер совместим со следующими типами дисков:

- DVD: 8 /12 см односторонний, одно и двуслойный.
- Audio CD: 8/12 см.
- CD-R, CD-RW.

### Расшифровка DVD символов:



: Региональный код.



: Объемный звук Dolby Digital.



: Количество звуковых треков.



: Количество субтитров.



: Формат ТВ-экрана.



: Индикатор угла.

## Критерии определения неисправности ЖК-матрицы плеера

- Дефектная точка – это неработающая точка на экране одного из цветов (красного, зеленого или синего), составляющих пиксель изображения.
- Дефект точки может проявляться в виде яркой (постоянно светящейся) или темной (постоянно не светящейся) точки.
- Смежная пара дефектных точек – это две одинаковые (две яркие или две темные) дефектные точки, расстояние между которыми менее или равняется 15 мм.

Неисправной считается ЖК-матрица портативного DVD-плеера, если:

- имеет более 5 ярких или более 5 темных точек;
- имеет более 2 пар смежных дефектных точек;
- имеет дефектные строки или полосы.

## ***Дополнительная информация***

**Изготовитель:** Шэньчжэнь И-чон Электроникс Ко., Лтд.

Корп. 2, промпарк Чжипэн, д. Хэпин, Фуён, р-н Баоань, г. Шэньчжэнь, Китай.

**Уполномоченное изготовителем лицо:** ООО «Агат»,

690068, Приморский край, г. Владивосток, пр-т 100 лет Владивостоку, 155, корп. №3.

Изделие имеет сертификат соответствия, выданный Государственным органом по Сертификации.

Спецификации и информация о продукте могут быть изменены без уведомления пользователя.

Фактический интерфейс устройства может отличаться от представленного в данном руководстве.

**Адрес в интернете:**

[www.dexp.club](http://www.dexp.club)

**Товар изготовлен (дд.мм.гггг):** \_\_\_\_\_

[www.dexp.club](http://www.dexp.club)