

DEXP

РУКОВОДСТВО ПОЛЬЗОВАТЕЛЯ

Ursus 9EV 3G

УВАЖАЕМЫЙ ПОКУПАТЕЛЬ!

Благодарим Вас за выбор продукции, выпускаемой под торговой маркой DEXR. Мы рады предложить Вам изделия, разработанные и изготовленные в соответствии с высокими требованиями к качеству, функциональности и дизайну. Мы уверены, что Вы будете довольны приобретением изделия от нашей фирмы. Перед началом эксплуатации прибора внимательно прочитайте данное руководство, в котором содержится важная информация, касающаяся Вашей безопасности, а также рекомендации по правильному использованию прибора и уходу за ним. Позаботьтесь о сохранности настоящего Руководства, используйте его в качестве справочного материала при дальнейшем использовании прибора.

1 Схема устройства

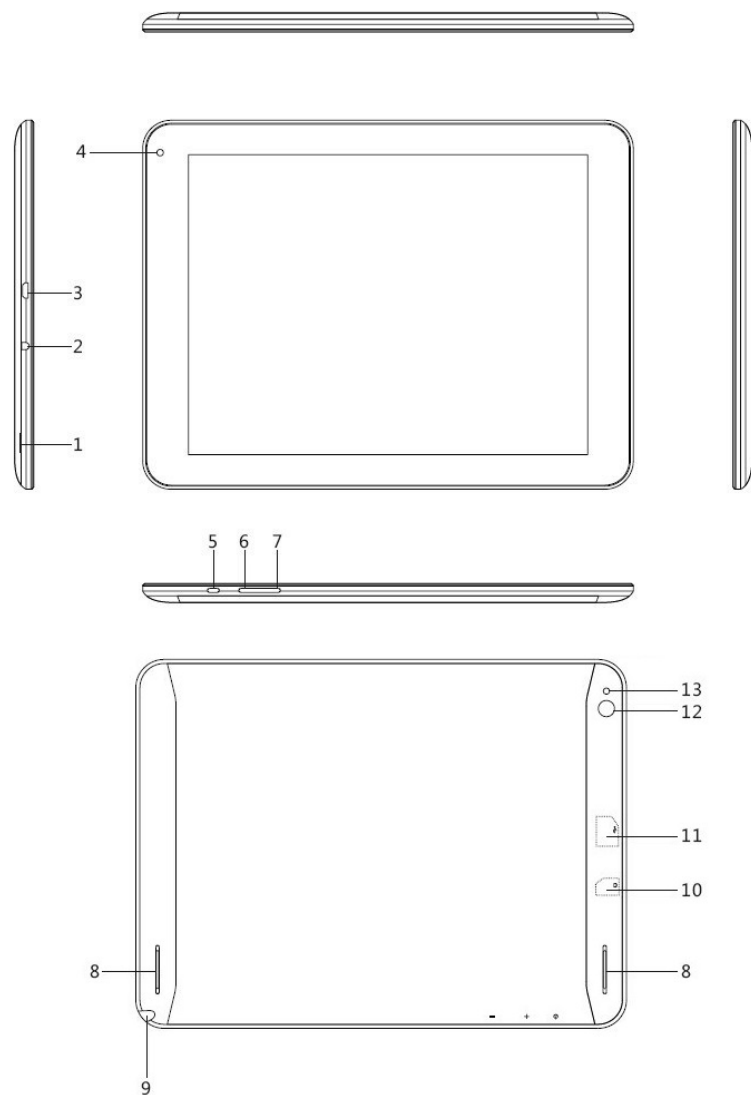

1. Место для снятия задней крышки

2. Разъём для наушников

3. Micro USB-разъём

4. Передняя камера

5. Кнопка **POWER**

6. **Громкость +**

7. **Громкость -**

8. Динамик

9. ТВ-антенна

10. Разъём для карты памяти

11. Разъём для SIM-карты

12. Задняя камера

13. Вспышка

2 Включение и выключение

Включение: Зажмите клавишу **POWER** на 2 секунды.

Выключение: Зажмите клавишу **POWER** на 2 секунды → нажмите **Выключить** → нажмите **ОК**.

Включение/выключение режима полёта: Зажмите клавишу **POWER** на 2 секунды → нажмите **Режим полёта**.

Включение/выключение режима сна: Нажмите клавишу **POWER** 1 раз.

3 Сенсорный экран

Нажатие: нажмите 1 раз на желаемом объекте.

Проведение пальцем: приложите палец к экрану и проведите его в любую сторону, затем отпустите.

Зажатие: Задержите палец на желаемом объекте несколько секунд, и отпустите, чтобы увидеть возможные действия.

4 Использование карты памяти microSD

- Аккуратно вставьте карту в соответствующий слот до щелчка. Устройство распознает её, и Вы сможете сохранять на неё файлы.
- Чтобы извлечь карту, перейдите в Настройки → Хранилище → Карта SD → Извлечь → ОК. Затем слегка нажмите на карту в слоте, и она выступит, после чего извлеките ее из устройства.

ВАЖНО:

Не вставляйте и не извлекайте карту памяти слишком часто, это может привести к её повреждению.

5 Начало пользования устройством

Зарядка

ВАЖНО:

Вы также можете заряжать устройство с помощью USB-кабеля.

- . Подключите адаптер к устройству, и затем в электрическую розетку. Для полной зарядки потребуется приблизительно 4 часа.
- Во время зарядки световой индикатор будет гореть красным. По завершении зарядки, индикатор погаснет.

Использование WLAN

- **Включение WLAN**

Перейдите в Настройки → WLAN

Включите функцию.

- **Подключение к сетям WLAN**











Устройство выполнит автоматическое сканирование всех доступных сетей поблизости.

Значок  означает защищенную сеть, требующую ввода пароля.

1. Нажмите на желаемую сеть, → при необходимости введите пароль, → нажмите **Подключиться**.
2. Нажмите **Вернуться**, чтобы перейти обратно на домашний экран.

6 Клавиши и индикаторы



Клавиша	Описание
Активные приложения 	Показывает активные приложения
Вернуться 	Возврат к предыдущему меню
HOME 	Возврат на домашний экран
Многозадачность 	Недавно использованные приложения
Снимок экрана 	Делает снимок экрана
Активные приложения	Показывает активные приложения
Сделан снимок экрана/ сохранено изображение 	Загорается при снимке экрана/сохранении изображения
Системное предупреждение 	Загорается при системном уведомлении
Индикатор Bluetooth 	Показывает состояние Bluetooth-подключения
Часы 	Показывает время
Индикатор сигнала сети 	Показывает интенсивность сотового сигнала
Индикатор батареи 	Показывает состояние заряда батареи

7 Блокировка экрана



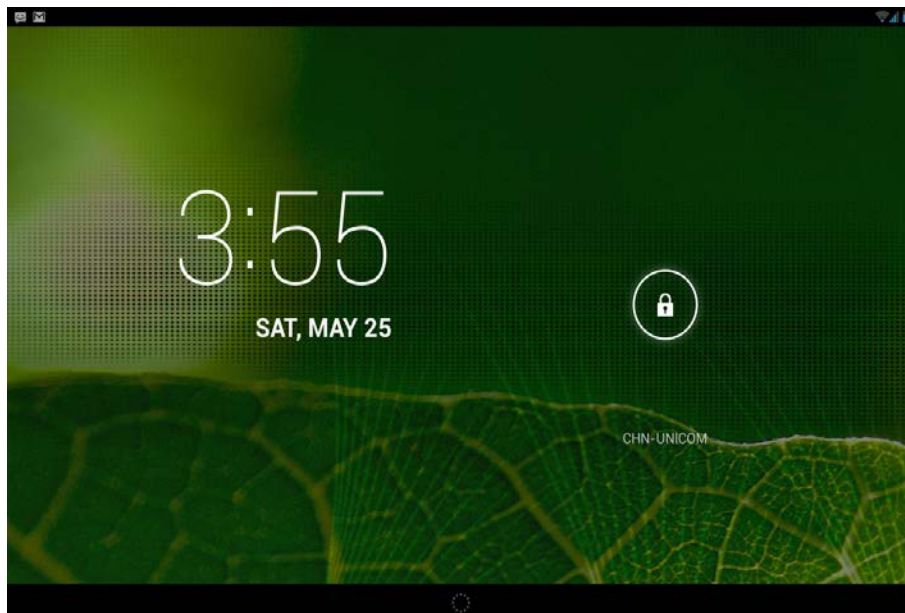



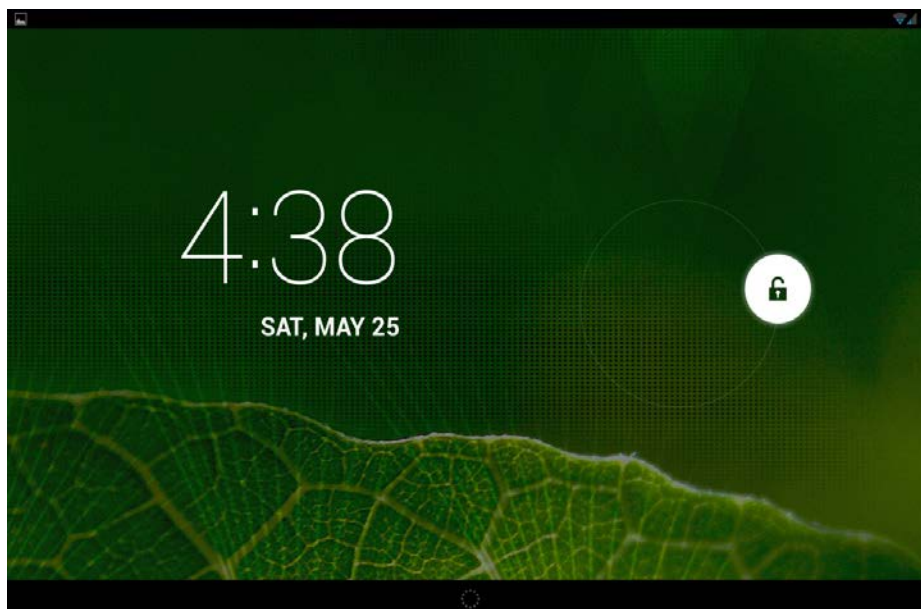



Для блокировки экрана нажмите клавишу **POWER** один раз. Также Вы можете установить автоматическую блокировку по прошествии заданного периода. Заблокированный экран выглядит так:



Перетяните замочек в любом направлении, чтобы разблокировать экран.

























8 Предустановленные приложения





Приложение	Функция
	Передача по Bluetooth. Позволяет подключать другие Bluetooth-устройства
	Браузер. Позволяет просматривать веб-сайты
	Калькулятор
	Календарь
	Камера. Позволяет снимать фото и видео
	Контакты
	Часы
	Email. Позволяет всегда иметь доступ ко всем Вашим ящикам электронной почты
	Галерея. Позволяет просматривать любые изображения
	SMS/MMS

	Музыка. Аудиоплеер
	Эквалайзер. Позволяет осуществлять настройку аудиоплеера
	Данные для мобильных устройств / Телефон
	Советы по управлению главным экраном
	Поиск. Позволяет осуществлять поиск файлов по устройству
	Настройки. Главное меню настроек Вашего устройства
	Диктофон . Позволяет осуществлять запись голоса
	Меню SIM-карты . Настройки оператора и SIM-карты
	Теги
	Киностудия. Приложение для редактирования видео
	Голосовой набор

Предустановленные приложения Google

Приложение	Функция
	Google Play Книги. Приложение для покупки книг
	Календарь Google
	Chrome . Удобный веб-браузер от Google
	Виртуальный принтер
	Диск . Виртуальное облачное хранилище Google Drive
	Фейсконтроль. Разблокируйте устройство наведением камеры на лицо
	Новости и погода
	Gmail
	Синхронизация Контактов Google
	Аудиопоиск на Google Play

	Планета Земля
	Панель запуска
	Синтезатор речи Google
	Hangouts . Мессенджер от Google
	Google Keep
	Клавиатура Google
	Google Play Пресса. Приложение для подписки на периодику
	Карты
	Google Play Музыка. Приложение для покупки музыки
	Google Play Маркет
	Google Play Игры
	Google+
	Quickoffice. Удобное приложение для офисной работы

	Google Поиск
	Google Play Фильмы. Приложение для покупки фильмов
	Wallet. Ваш бумажник для оплаты покупок в Play Store
	YouTube

☆ Для перемещения значка на домашнем экране, задержите на нем палец, затем перетяните его на свободное место домашнего экрана и отпустите.

☆ Задержите палец на значке, и перетяните его в область "x", чтобы удалить с домашнего экрана.

☆ **ВНИМАНИЕ:** Приведенные выше приложения могут быть предустановлены не в полном объёме. Их количество может отличаться в разных устройствах.

9 Управление приложениями

Установка приложений

Любые загруженные бесплатно, либо купленные приложения можно быстро и легко установить на Ваше устройство с помощью приложения  **Apk Installer**.

1. Скопируйте файл **.apk** на карту памяти SD, либо на USB-накопитель, → вставьте носитель в устройство.
2. Нажмите на значок .
3. Нажмите **Установить** и укажите местонахождение файла **.apk** (**Встроенная память** или **карта TF**).

4. Нажмите на файл **.apk** → **Установить**.
Начнется установка, и по её завершении значок установленного приложения появится в меню **Приложения**.
5. Нажмите **Открыть**, чтобы запустить приложение, либо нажмите **Готово** для возврата к приложению **ApkInstaller**.

Загрузка приложений напрямую с вебсайтов

Вы также можете скачивать любые приложения напрямую с вебсайтов, и затем устанавливать их на устройство.

1. Нажмите на значок  для запуска **Браузера**.
2. Введите желаемый URL, и нажмите **Скачать** на ссылке желаемого приложения.
3. По завершении скачивания, задержите палец на скачанном файле (в **Истории загрузок**), → нажмите **Открыть** → **Установить**.

Удаление приложений

Вы можете легко удалять любые установленные приложения.

1. Нажмите **Настройки** → **Приложения**.
2. Нажмите на приложение, которое хотите удалить, → **Удалить**.
3. Нажмите **ОК**, чтобы подтвердить выбор.

Также можно использовать **ApkInstaller** для удаления приложений.

1. Нажмите на значок .
2. Нажмите **Управление**.
3. Выберите **.apk-файл** для удаления из списка и нажмите **Удалить**.
4. Нажмите **ОК** для подтверждения удаления.



10 Телефон

Вы можете пользоваться устройством как телефоном, нажав на значок .

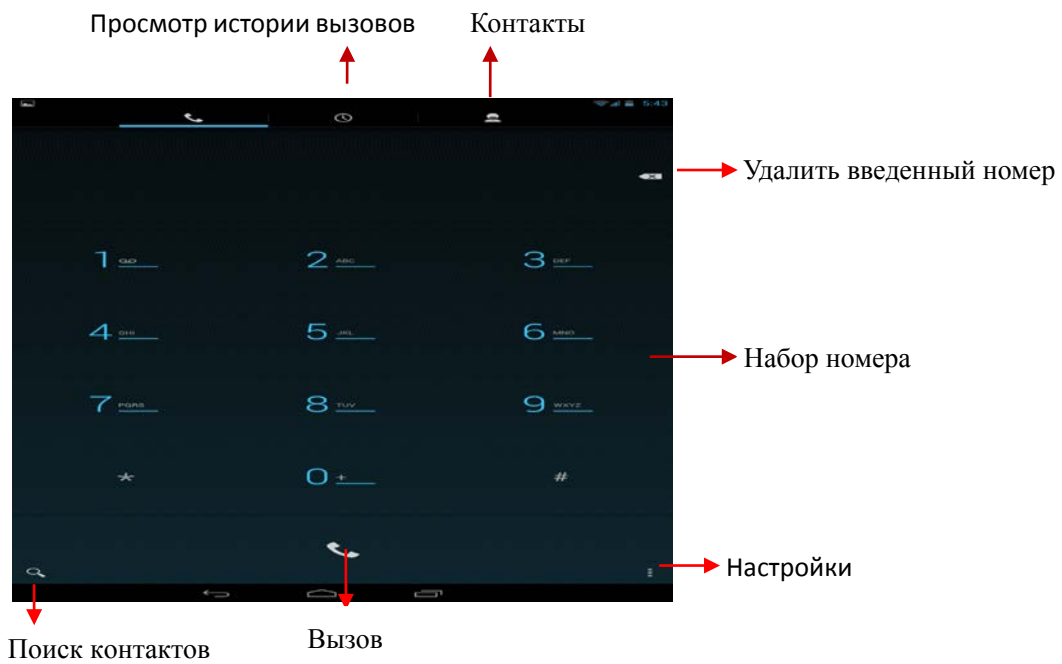

В меню контактов Вы увидите следующее

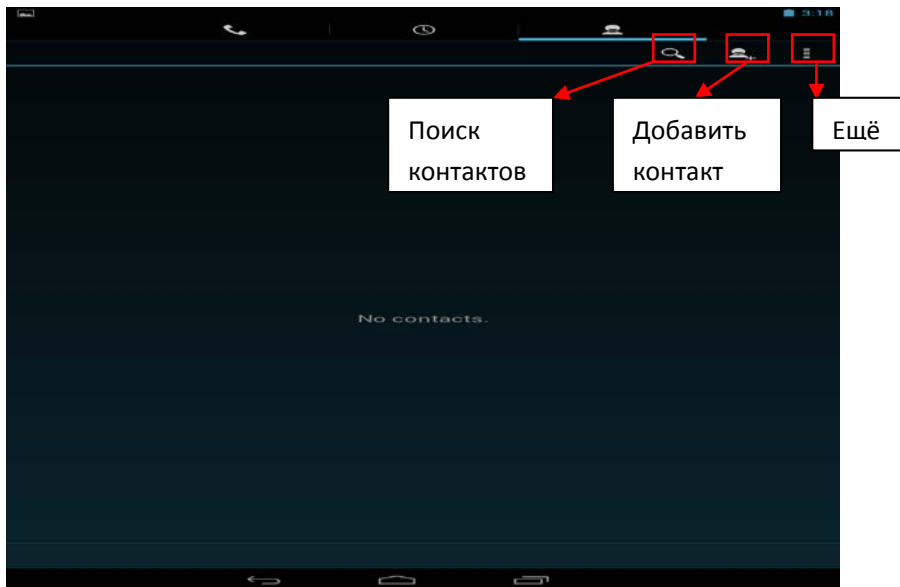

Ещё

- **Отображение контактов** Показывать все контакты, либо только настроить фильтр отображения.
- **Импорт/экспорт** Импорт из хранилища / Экспорт в хранилище /Поделиться видимыми контактами.
- **Аккаунты** Включение и выключение автоматической синхронизации данных приложениями.
- **Настройки** Устанавливайте мелодии звонка и настраивайте другие параметры.

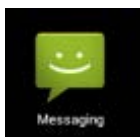

11 Сообщения

- **Просмотр сообщений**

Нажмите на значок приложений на домашнем экране.

- **Отправка сообщений**

1. Нажмите **Новое сообщение** в верхней части экрана, чтобы создать новое сообщение.
2. Выберите адресата сообщения в соответствующей графе.

Можно как вводить номер вручную, так и выбирать уже существующие контакты.



3. Нажмите **Ввод сообщения**, чтобы начать ввод.

Вы можете ввести текст и отправить SMS, либо приложить медиафайл, и отправить MMS.

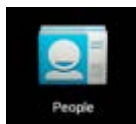
4. Нажмите на значок стрелки, чтобы отправить сообщение.



12 Контакты

1. Прикоснитесь к значку контактов на домашнем экране.
 2. В верхней части экрана Вы увидите **группы, все, избранные**.
 3. Четыре кнопки в верхней правой части экрана нужны для управления контактами.
- **Подробно**
 1. Откройте контакты.
 2. Если хотите увидеть подробные сведения, прикоснитесь к левой части контакта.
 3. Все сведения будут отображаться справа.
 - **Добавление контактов**
 1. Чтобы добавить группу, нажмите **Группы** и на значок . Введите имя группы и контакта, следуя указаниям.
 2. Для добавления одного контакта, нажмите **Все** и значок . Введите необходимые данные контакта.

Можно добавлять контакты с Вашего смартфона, с помощью аккаунта Google, Microsoft Exchange ActiveSync и т.д., данные контакта будут синхронизироваться.

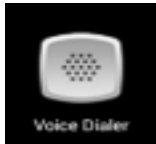

13 Голосовой набор

Нажмите на значок  с помощью проговаривания номера или имени контакта.

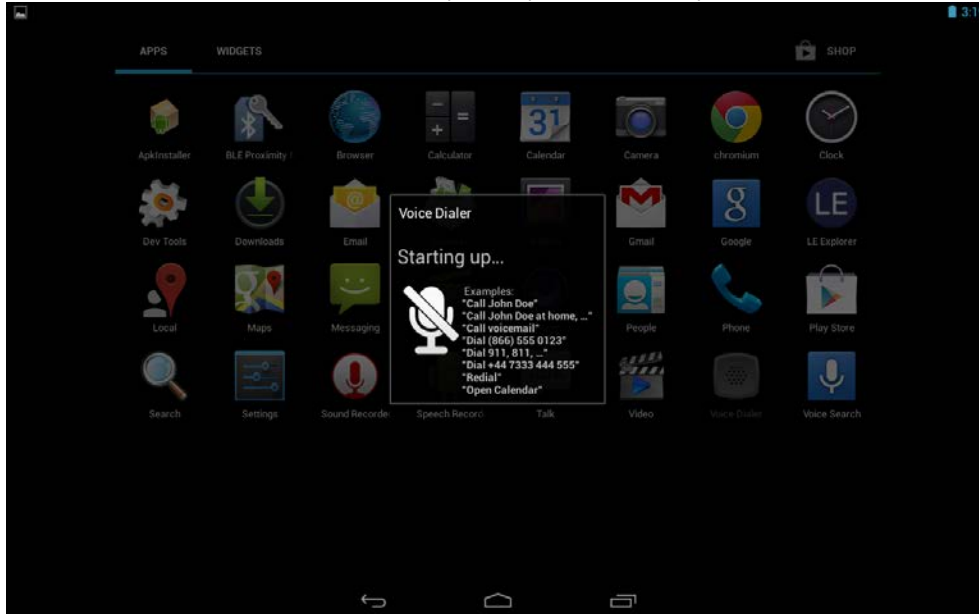

14 Голосовой поиск

Нажмите на значок , и Вы увидите следующее окно:

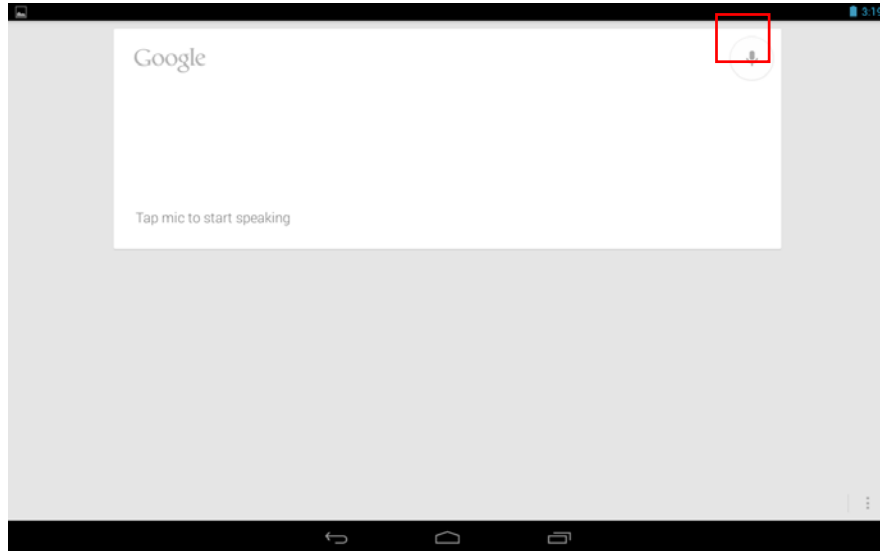

Нажмите на значок микрофона, и Вы перейдете к вводу поискового запроса голосом.

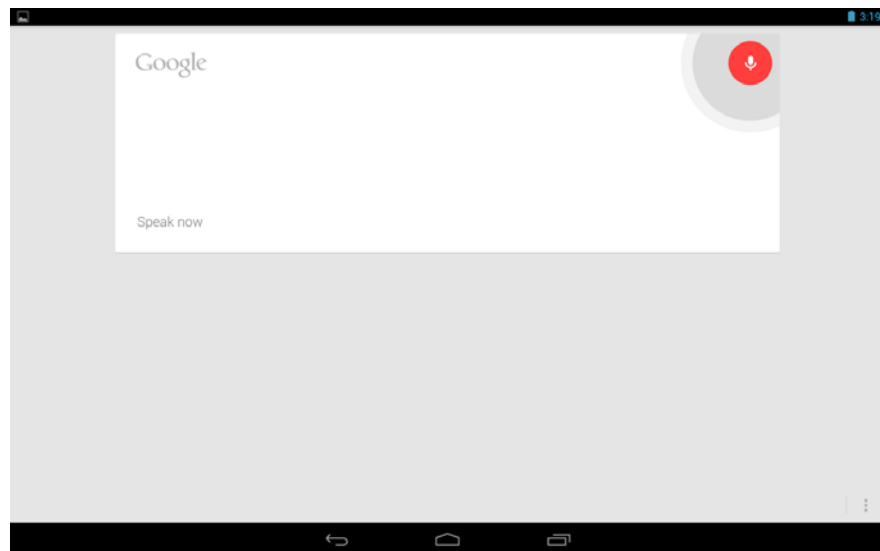

Сформулируйте Ваш запрос, и устройство начнет его обработку. Если устройство будет неспособно распознать слова, оно начнет автоматический поиск в Интернете.

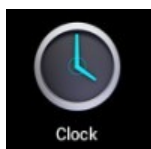



15 Часы

Будильник

Вы можете устанавливать будильник на Вашем устройстве.

- **Установка будильника**

1. Нажмите на значок .
2. Нажмите на значок , чтобы добавить новый будильник.
3. Установите необходимое время срабатывания будильника.
4. Выберите **Установить будильник**.
5. Подтвердите выбор, нажав **Готово**, или нажмите **Заново**, чтобы аннулировать все настройки.

ВАЖНО:

- Этот значок  означает, что один или несколько будильников на данный момент активны.

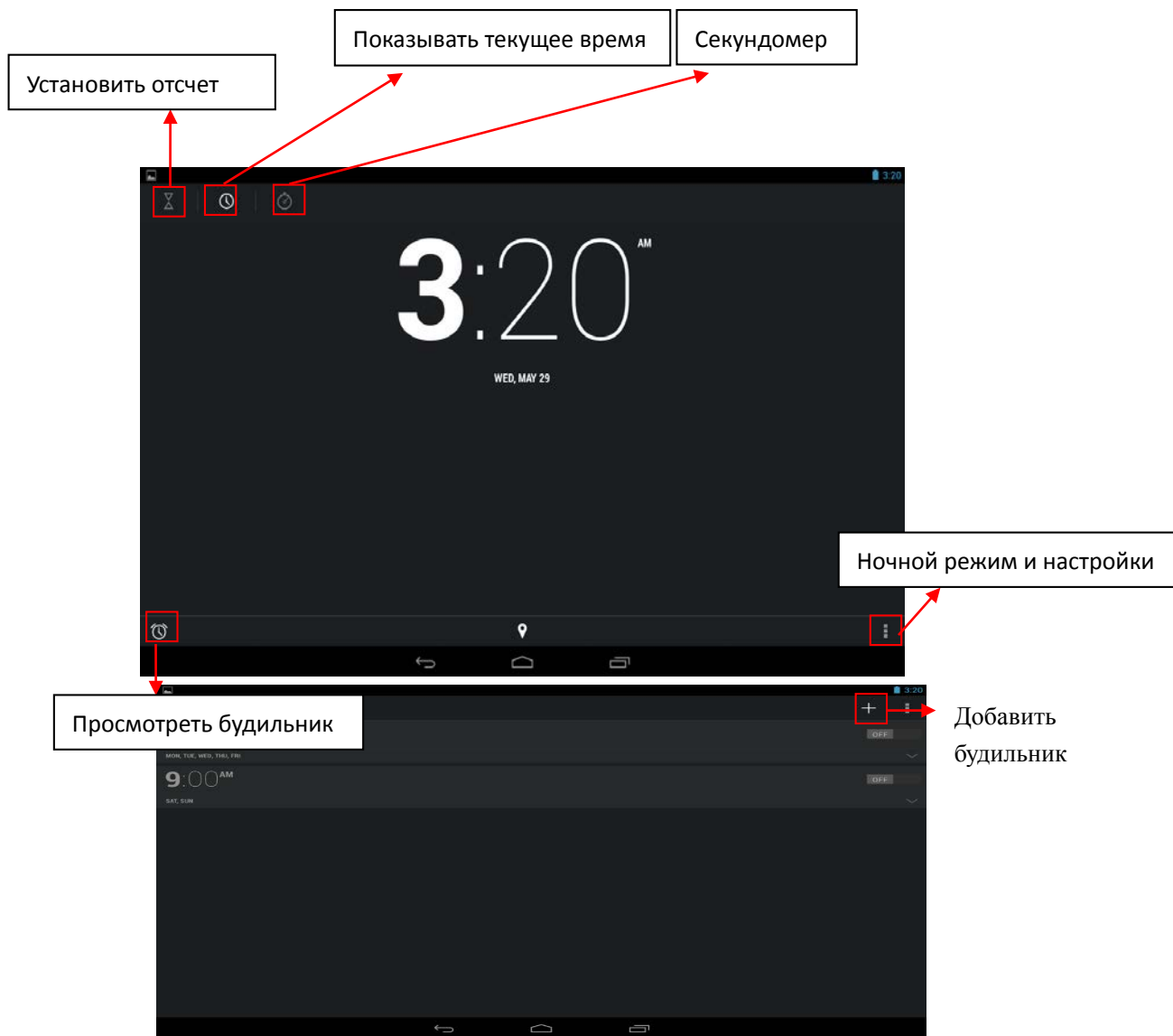

Для вывода дополнительных настроек нажмите **Настройки**, и выберите нужные в появившемся окне.

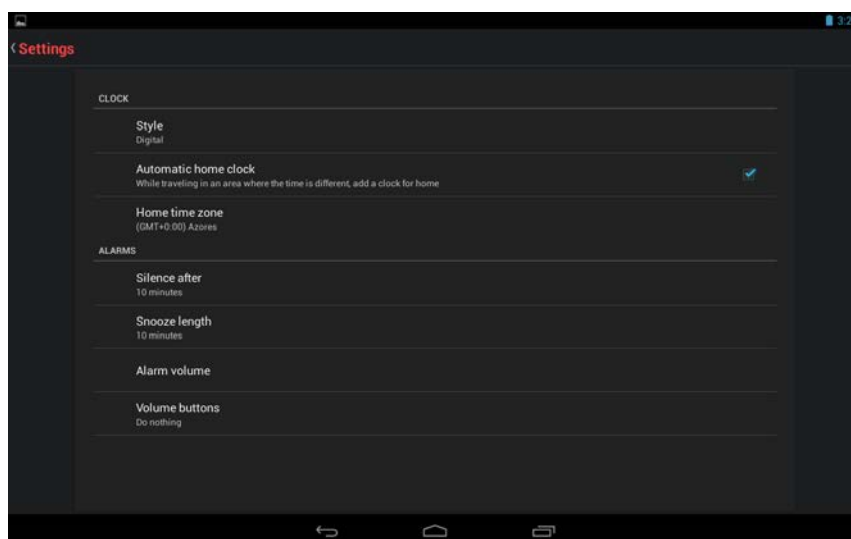

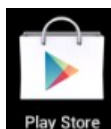

16 Магазин «Play Store»

Онлайн-магазин Google содержит множество приложений, которые Вы можете загрузить в Ваше устройство. Первым делом убедитесь, что имеете доступное WLAN-подключение.

Загрузка приложений

1. Нажмите на значок  и выберите **Принять**.

ВАЖНО:

- *При первом запуске Вам необходимо будет ввести Ваш логин. Если Вы еще не зарегистрировались, нажмите **Новый**.*

*Если у Вас уже есть аккаунт, нажмите **Выход** и введите свой логин и пароль, затем нажмите **Готово**.*

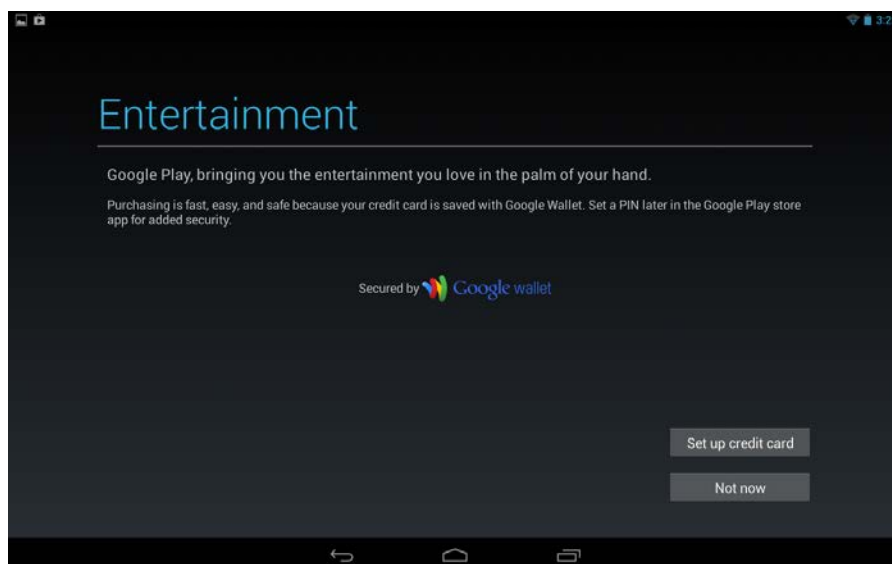

- *При первом вводе данных, Вам предложат ввести информацию о банковской карте:*

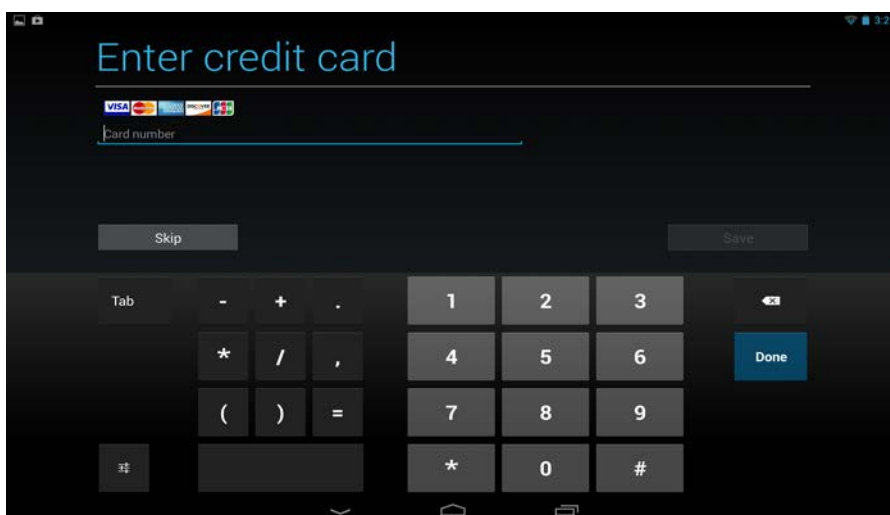

*Выберите **Ввести данные карты** и Вы увидите окно ввода:*



Если Вы не хотите вводить данную информацию, нажмите **Не сейчас** для входа в онлайн-магазин.

2. Вы можете выбирать из представленной подборки, или выбрать **Приложения/Игры** в нижней левой части экрана, и просмотреть все приложения по категориям, кроме того можно выполнять поиск по названию приложения, нажав значок .
3. Нажмите на любое приложение, которое хотите скачать, затем перейдите → **Загрузить** → **Принять и загрузить**.
Когда загрузка начнется, значок  будет отображаться на панели статусов. Когда там отображается значок , это значит, что загрузка уже завершена.
4. Проведите вниз от панели статусов и нажмите на уведомление **Установка завершена** → нажмите **Открыть**, чтобы запустить приложение, или **Удалить**, если Вам оно не нужно.
5. Нажмите клавишу **Назад** для возврата в Play Store.

Меню магазина приложений

Нажмите **Menu** для перехода в функциональное меню магазина.

- **Поиск**

Просто введите название желаемого приложения и нажмите **Поиск**.

- **Мои приложения**

Позволяет Вам видеть все загруженные Вами когда-либо приложения.

Удаление приложений

1. Выберите приложение для удаления.
2. Выберите **Удалить**.
3. Нажмите **ОК** в появившемся окне.

Обновление приложений

1. Выберите приложение для обновления.
2. Нажмите **Загрузить** → **Принять и загрузить**.

- **Настройки**

Вы можете настроить такие параметры, как **Уровень фильтрации** и **Настройки уведомлений**.

- **Помощь**

При возникновении вопросов обращайтесь к данному разделу.



17 Браузер и Chrome

Запуск браузера

Нажмите на значок браузера на домашнем экране .

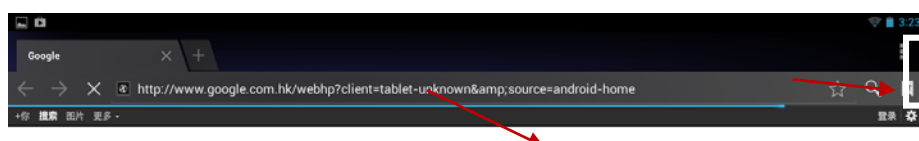

Состояние сети

Адрес вебсайта



Google.com.hk 使用下列语言: [中文\(繁體\)](#) [English](#)



Вы можете пользоваться Интернетом при наличии соединения WLAN или Ethernet.

Опции браузера

Нажмите клавишу, с изображением нескольких точек, чтобы увидеть меню:

Опции	
Обновить/остановить (браузер)	Обновить текущую страницу/остановить загрузку текущей страницы.
Новая вкладка (Браузер, Chrome)	Создать новую вкладку.

Новая вкладка в режиме инкогнито (Браузер, Chrome)	Создать новую вкладку в режиме инкогнито.
Поделиться страницей (Браузер)	Поделитесь страницей с друзьями
Найти на странице (Браузер, Chrome)	Позволяет быстро найти нужную информацию на странице.
Сохранить для чтения оффлайн (Браузер)	Сохранить текущую страницу для просмотра оффлайн позже.
Информация о странице (Браузер)	Отобразить информацию о текущей странице.
Настройки (Браузер, Chrome)	Для различных настроек.
Закладки (Chrome)	Позволяют быстро переходить к отмеченным страницам.
Другие устройства (Chrome)	Войдите с помощью учетной записи, чтобы иметь возможность контактировать с другими устройствами.
Помощь (Chrome)	Полезные советы для пользователя



18 Календарь

Нажмите на значок .

При первом использовании **Календаря** необходимо будет добавить **учётную запись Exchange** или **Gmail**. Введите логин и пароль, нажмите **Далее** и следуйте указаниям, чтобы завершить настройку. После этого Вы сможете пользоваться **Календарём**.

Просмотр календаря

Все события с каждой учётной записи, которую Вы добавите, будут отображаться в календаре. Можно выбрать из нескольких видов отображения. Нажмите **Меню** и затем **Общий вид, по дням, месяцам и неделям**.

Общий вид

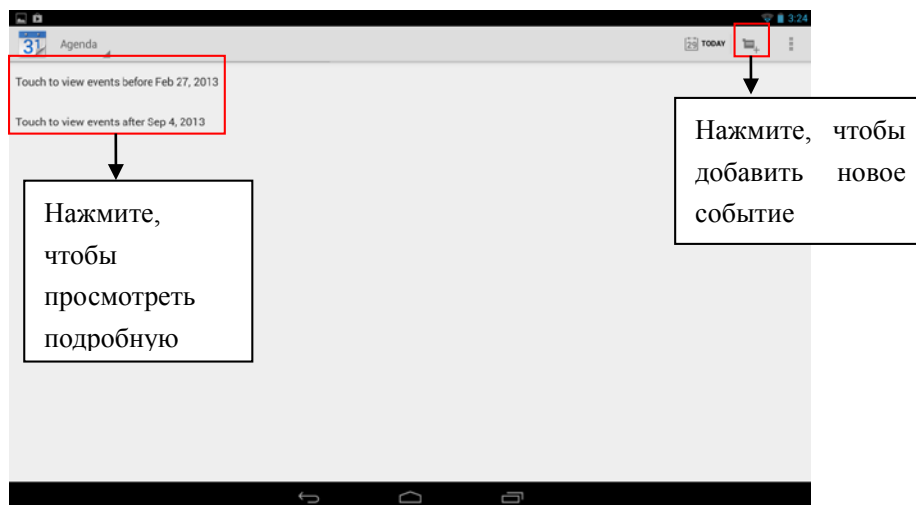

Вид по дням

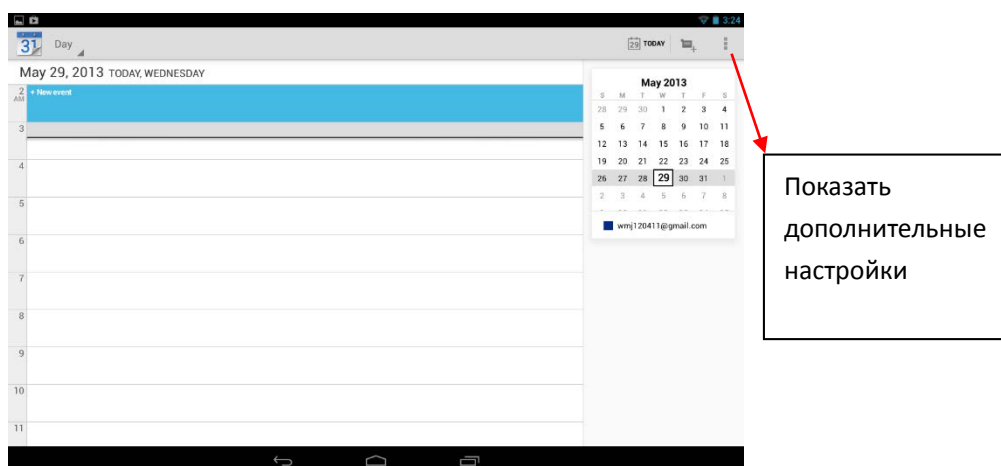

Вид по неделям

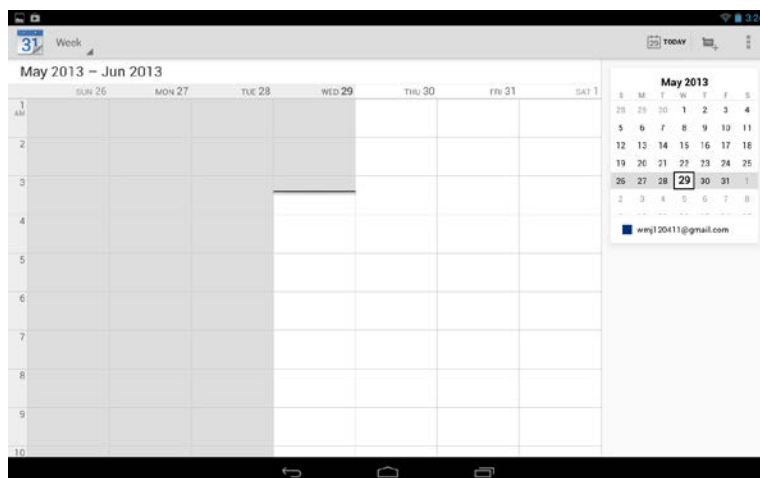

Вид по месяцам

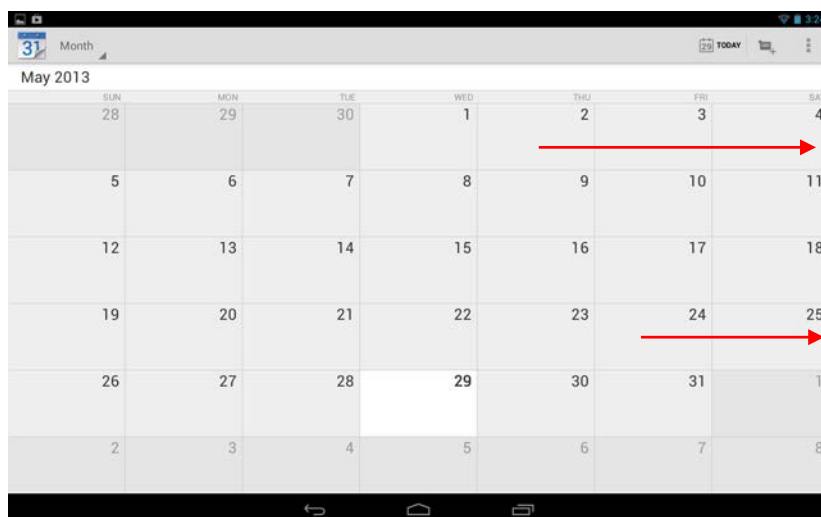

Перетягивайте вниз и вверх, чтобы просматривать прошедшие или будущие месяцы

Нажмите на события, чтобы увидеть подробные сведения

Создание нового события

1. В **Календаре** нажмите клавишу **Меню** -> **Ещё** -> **Новое событие**.
2. Добавьте подробные сведения о событии.
3. Нажмите **Меню**, и затем **Показать дополнительные опции**, чтобы добавить подробные сведения о событии.
4. Прокрутите вниз к нижней части события и нажмите **Готово**.

Редактирование/Удаление/Просмотр события

- Чтобы изменить событие, задержите на нем палец, затем нажмите **Редактировать событие**. Внесите нужные изменения, и по окончании нажмите

Готово.

- Чтобы удалить событие, задержите на нем палец, и нажмите **Удалить событие**.
- Чтобы просмотреть событие, задержите на нем палец и нажмите **Просмотреть событие**.







19 Камера

Нажмите на значок .



Съёмка фото

1. В меню **Камеры** нажмите на значок , чтобы перейти в режим съёмки фото, и значок  - для переключения между двумя камерами устройства; нажмите на значок , чтобы сделать снимок.
2. Ваш снимок сохранится автоматически.
3. Проведите влево, чтобы перейти в **Галерею** для просмотра фото.
4. Нажмите **Назад**, чтобы вернуться в меню **Камеры**.
5. Нажмите **Назад**, чтобы выйти из меню **Камеры** и вернуться на **Домашний экран**.

Съёмка видео

1. Нажмите на значок  для перехода к режиму видеосъёмки.
2. Нажмите , чтобы начать съёмку, и  - чтобы завершить её.
3. Ваше видео будет сохранено автоматически.
4. Проведите влево, чтобы перейти в **Галерею** для просмотра видео.
5. Нажмите **Назад**, чтобы вернуться в меню **Камеры**.
6. Нажмите на значок  для возврата к режиму фото.
7. Нажмите **Назад**, чтобы выйти из меню **Камеры** и вернуться на **Домашний экран**.



Режим панорамной съёмки

1. Нажмите  для перехода к режиму панорамной съёмки.
2. Нажмите  для начала съёмки, и  - для завершения.
3. Снимок будет сохранен автоматически.
4. Для панорамного снимка необходимо медленно и плавно перемещать камеру

по горизонтали. Шкала  показывает нужное направление, и если Вы отклонитесь от него, либо будете перемещать устройство слишком быстро, Вы увидите красный сигнальный значок.

5. Нажмите на значок  для возврата к режиму фото.
6. Нажмите **Назад**, чтобы выйти из меню **Камеры** и вернуться на **Домашний экран**.

Опции

В главном меню **Камеры** нажмите , и Вы увидите значки, например  и . Нажмите на любой из них, и откроются настройки.

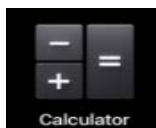

20 Калькулятор

1. Нажмите на значок .
2. Введите числа и желаемое действие.
3. Нажмите **Очистить**, чтобы удалить результат по одному символу, задержите палец на значке **Очистить**, чтобы удалить всё.

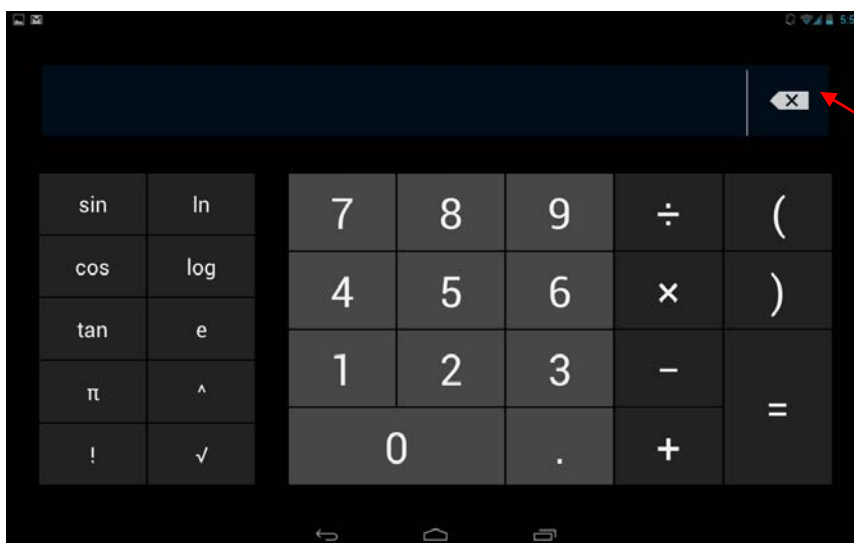

Задержите палец на значке, чтобы очистить все



21 Email

Устройство поддерживает работу с протоколами POP3 и SMTP.

Добавление учетных записей эл. почты

Вы можете задать один или несколько почтовых ящиков, и иметь доступ к ним с Вашего устройства.

1. Нажмите на значок .
2. В меню **Учетных записей** нажмите **Далее**.
3. Нажмите на строчку ввода **Email**-адреса → введите свой адрес.
4. Аналогичным способом введите пароль.
5. Нажмите **Готово**.
6. **Ручная настройка (опционально)**: Устройство автоматически настроит параметры сервера большинства популярных почтовых служб (например *gmail.com* и т.д.). В любом случае, при необходимости Вы сможете настроить все параметры вручную.
7. Нажмите **Далее**.
8. Опционально: Введите имя аккаунта.
9. Введите тему письма → нажмите **Готово**.



Входящие

1. Нажмите на значок .
2. Если Вы установили один почтовый аккаунт, он откроется автоматически. Если Вы установили несколько, они будут отображаться в меню **Учётные записи**.
3. Нажмите на желаемый аккаунт → и затем **Входящие**.

● **Просмотр писем**

1. В меню **Входящие**, нажмите на любое письмо, чтобы открыть его.
2. Нажмите **Открыть** на файле в приложении (если он есть), чтобы открыть его с помощью соответствующей программы, или нажмите **Сохранить**, чтобы сохранить файл приложения на карту памяти SD.
3. Чтобы ответить на письмо, нажмите **Ответить**, или **Ответить всем**.
 - a. Введите текст письма в поле сообщения.
 - b. Нажмите **Отправить**, чтобы немедленно послать письмо, **Сохранить черновик**, чтобы сохранить письмо без отправки, или **Удалить** - для удаления письма.

● **Создание письма**

1. В меню **Входящие** нажмите на значок .
2. Введите адресата в графе **Кому**.
3. Если вы хотите добавить какие-либо дополнительные адреса (Копия и Скрытая копия), перейдите в → **Добавить Копию/Скрытую копию**, и затем введите e-mail-адрес .
4. Нажмите на графу **Темы** и введите тему письма.
5. Нажмите на область **Новое письмо** и введите текст письма.
6. Если необходимо, нажмите на значок  и приложите файл (ы).
7. По завершении нажмите **Отправить**.

Редактирование учётных записей

1. Нажмите на значок .
2. В меню **Входящие** выберите **Настройки**.
3. Настройте все параметры по своему предпочтению.
4. Нажмите **Назад**, чтобы вернуться в меню **Входящие**.

Удаление учётных записей

При наличии нескольких учётных записей, если Вы удалите установленную по умолчанию на данный момент, следующая запись автоматически встанет на её место.

1. Нажмите на значок .
2. В меню **Входящие**, выберите **Настройки**.
3. Нажмите на аккаунт, который хотите удалить.
4. В правом окне **Опций учётной записи** нажмите **Удалить учётную запись**.
5. Подтвердите выбор, нажав **ОК**.

Установка учётной записи по умолчанию

Вам необходимо иметь один аккаунт, установленный по умолчанию. Если у Вас несколько аккаунтов, выберите один из них (наиболее часто используемый).

1. Нажмите на значок .
2. В меню **Входящие**, выберите **Настройки**.
3. Нажмите **Учётная запись по умолчанию**.



22 Менеджер файлов

Выберите значок  для отображения всех файлов на устройстве *Внутренняя память, карта памяти SD, USB*). Кроме того с помощью **Менеджера файлов** можно легко устанавливать приложения.

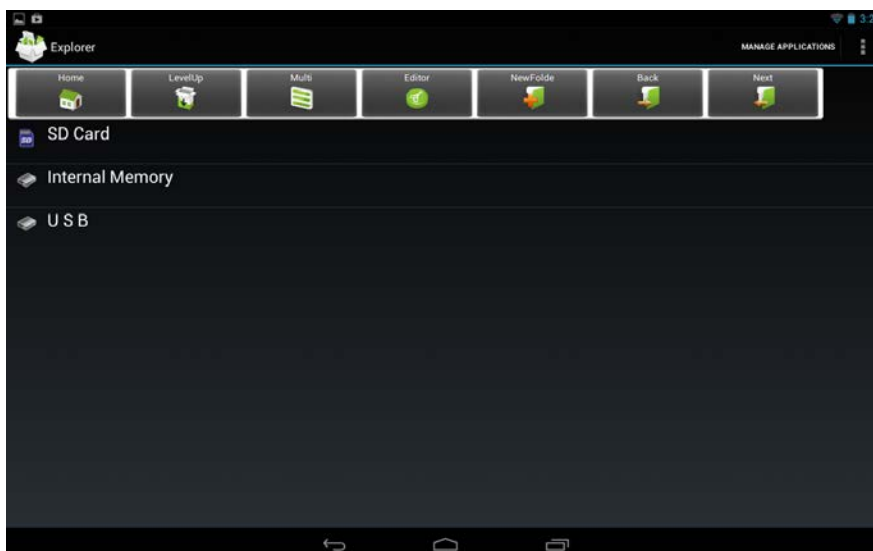

Значки и их значение



Позволяет перейти в корневую директорию менеджера файлов



Позволяет перейти в родительский каталог текущей директории



Нажмите, чтобы выбрать несколько объектов за раз



Позволяет производить с файлом различные действия: копировать, удалять, перемещать, вставлять, переименовывать.

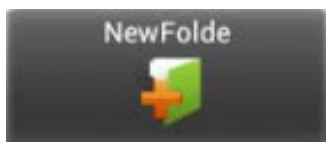

Нажмите, чтобы создать новую папку



Нажмите для возврата на предыдущую страницу



Нажмите для перехода на следующую страницу

Удаление файлов

Задержите палец на файле или папке → затем нажмите **Удалить**.

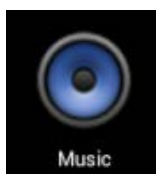

23 Аудиоплеер



Загрузка музыки

- **Загрузка через USB**

Можно переносить музыку с ПК на карту памяти устройства.

1. Когда карта памяти находится в устройстве, и оно показывает домашний экран, подключите комплектный USB-кабель к устройству и ПК. Устройство должно показывать значок  на панели статусов.
2. Нажмите на значок , и устройство выдаст сообщение об успешном подключении. Нажмите на сообщение, чтобы открыть хранилище. Во время подключения невозможно использовать данные на карте памяти.
3. Нажмите **Включить режим USB-накопителя**.
4. Нажмите **ОК** для подтверждения.
5. Перетяните желаемые композиции в окно карты памяти.
6. По окончании копирования нажмите **Выключить режим USB-накопителя**.

Прослушивание музыки

1. Нажмите на значок .
2. Нажмите на любой аудиофайл из списка альбомов/артистов/композиций/плейлистов для воспроизведения.
3. Нажмите на значок , для приостановки воспроизведения.
4. Для возврата в предыдущие меню, не останавливая воспроизведение, нажмите клавишу **Назад** для возврата на домашний экран.

В меню прослушивания Вы можете: просматривать тексты песен, воспроизводить / приостанавливать воспроизведение, переключаться к предыдущей / следующей композиции, включать повтор воспроизведения, воспроизведение вразброс и т.д.

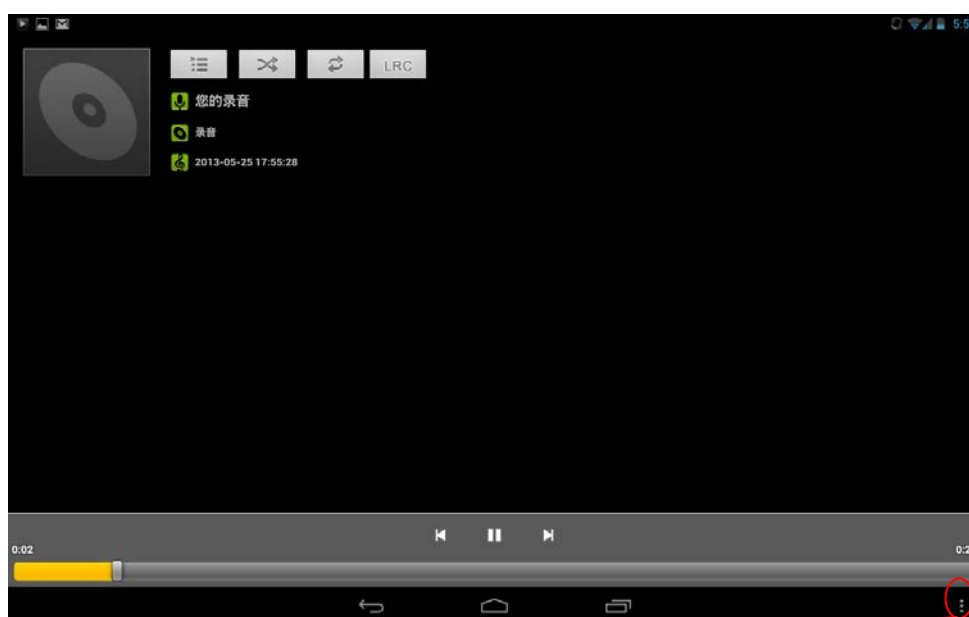

Здесь Вы можете найти дополнительные настройки:

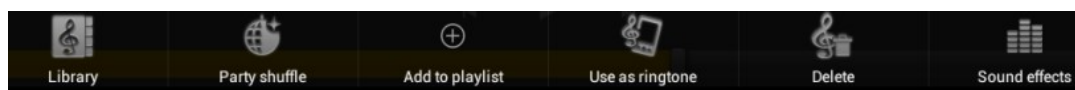

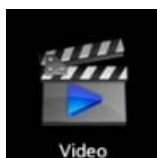

24 Видеоплеер

Просмотр видео

1. Нажмите на значок .
2. Выберите желаемое видео.
3. Нажмите на экран во время просмотра, Вы увидите следующие опции:

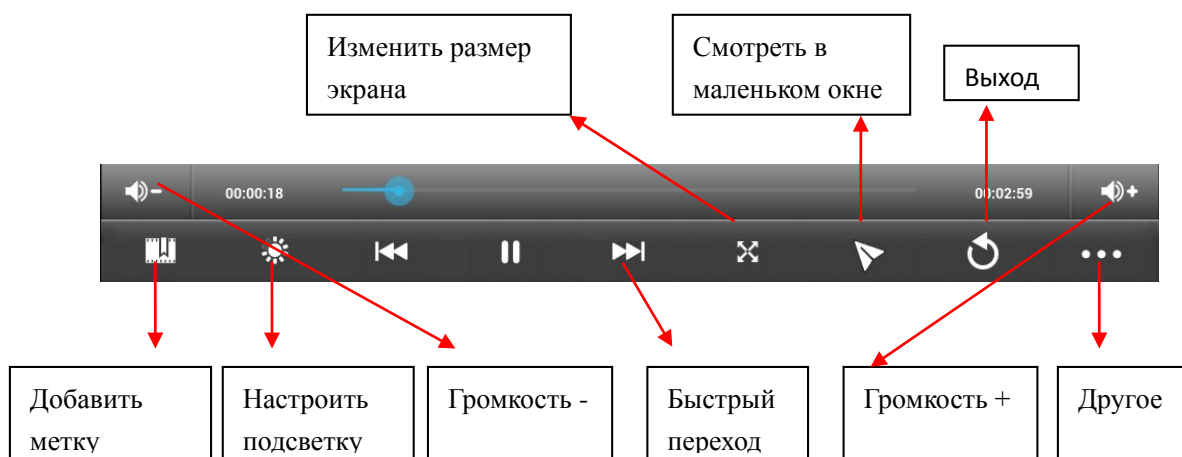

Другие опции

- **Удалить метку и смотреть сначала**

Во время воспроизведения видео, имеющего метку, нажмите на него, и метка будет удалена.

- **Play mode**

Вы можете выбрать режим воспроизведения:

Один раз. По окончании видео, воспроизведение прекратится.

Повторить одно. Текущее видео будет повторно воспроизводиться циклически.

Повторить всё. Все видео будут воспроизводиться повторно.



25 Галерея

Просмотр альбомов

1. Нажмите на значок .
ИЛИ
2. Откройте **Галерею** прямо из **Камеры**, нажав на миниатюру в правом верхнем углу.

В **Галерее** вы можете просматривать подробные сведения о каждом альбоме, а также удалять альбомы.

Просмотр изображений

- **Просмотр изображений**
Нажмите на любое изображение для просмотра его на полный экран.
- **Просмотр слайд-шоу**
 1. Нажмите на любое изображение.
 2. Нажмите **Настройки** в верхней части экрана. В списке вы увидите опцию **Слайд-шоу**. Выберите её.
- **Редактирование изображений**
 1. Нажмите на любое изображение
 2. Нажмите **Настройки** в верхней части экрана. В списке вы увидите опцию **Редактировать/Обрезать**. Выберите одно из двух действий.
- **Подробные сведения об изображении**
 1. Нажмите на любое изображение
 2. Нажмите **Настройки** в верхней части экрана. В списке вы увидите опцию **Подробно**. Выберите её.
- **Установка изображений в качестве обоев**
 1. Нажмите на любое изображение
 2. Нажмите **Настройки** в верхней части экрана. В списке вы увидите опцию **Установить в качестве обоев**.
 3. Нажмите **Установить как, Обои**.



26 Карты и навигация

На устройстве предустановлено приложение **Google Maps** для Android, включающее в себя карты и навигацию.

ВАЖНО:

При первом запуске будет необходимо WLAN-соединение для загрузки карт..

1.

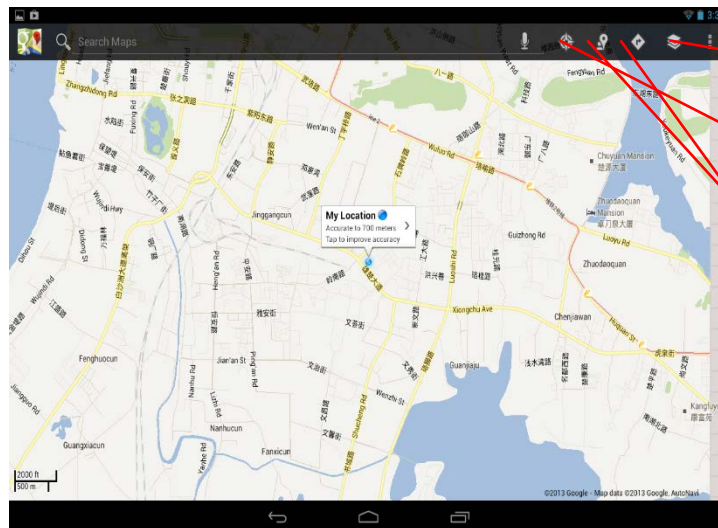

Слои

Местоположение

Поиск мест рядом

Тип маршрута

Поиск друзей

Сервис **Google Latitude** позволяет Вам и Вашим друзьям видеть местоположения друг друга и обмениваться статусными сообщениями.

- **Регистрация в Latitude**

Во время просмотра карты выберите **Настройки, Регистрация в Latitude**.

- **Пользование Latitude**

После регистрации Вы сразу можете начать использование сервиса.

Во время просмотра карты выберите **Настройки, Latitude**

- **Приглашение друзей для обмена данными о местонахождении**

Вы можете обмениваться данными в сервисе только с теми друзьями, которым Вы

отправили приглашения.

1. Откройте **Latitude**, **Настройки** и нажмите **Добавить друзей**.
2. Нажмите **Выбрать из контактов** или **Добавить по адресу e-mail** в открывшемся меню.
Добавьте друзей из Ваших контактов, либо введите один или более e-mail адресов, разделенные запятыми, в зависимости от варианта, выбранного Вами.
3. Нажмите **Добавить друзей** в нижней части экрана.
Если Ваши друзья уже пользуются Latitude, они получают уведомление по электронной почте, или в самом сервисе. Если же они еще не пользовались сервисом, они получают приглашения зарегистрироваться с помощью их аккаунтов Google.

- **Ответ на приглашение**

Когда друг отправляет Вам приглашение, Вы можете отреагировать несколькими способами:

Принять и отправить свои данные. Вы и Ваш друг будете видеть местонахождения друг друга.

Принять, но скрыть своё местонахождение. Вы сможете видеть местонахождение друга, но он не сможет видеть Ваше.

Не принимать. Обмена данными не будет.

- **Отображение местонахождения Ваших друзей**

Координаты друзей можно просматривать в виде карты или списка.

На карте каждый друг отображается в виде метки с фотографией, установленной Вами на его контакт.

- **Управление обменом данными с друзьями**

Нажмите на метку друга на карте, либо в списке, чтобы просмотреть его профиль. В меню профиля Вы можете общаться с другом и управлять настройками приватности.

Показывать на карте. Показывает местонахождение друга на карте.

Чат Google Talk. Откройте чат-окно с другом. **Отправить письмо** открывает Gmail с полем сообщения для друга.

Скрыть информацию от друга. Прекращает обмен данными с конкретным другом. Чтобы возобновить обмен, нажмите **Открыть информацию другу**.

Показывать только информацию о городе. Показывает только город, в котором Вы находитесь, а не улицу. Чтобы начать делиться более точным местоположением, нажмите **Максимально точные координаты**.

Удалить. Удаляет контакт из списка Ваших друзей.

- **Управление отправляемой информацией**

Откройте **Latitude**, введите своё имя, и нажмите **Редактировать настройки приватности**.

Определять моё местоположение. Позволить сервису определять и обновлять информацию о Ваших перемещениях. Частота обновления зависит от нескольких факторов, таких как уровень заряда батареи, и частоты Вашего перемещения.

Задать моё местоположение. Задайте Ваше местоположение, которое будут видеть друзья самостоятельно.

Скрыть моё местоположение. Скрывает все данные о местонахождении от всех друзей.

Выйти из Latitude. Закрытие сервиса и прекращение обмена данными о местоположении со всеми друзьями.



27 Google

Нажмите на виджет **Google** на домашнем экране, либо нажмите на значок .

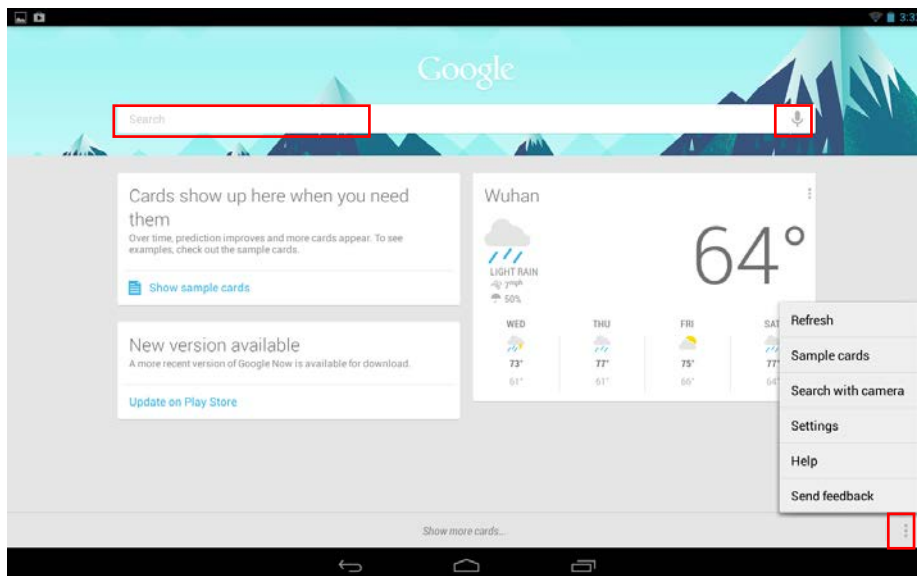

- Нажмите на левую строку, чтобы ввести запрос для поиска.
- Нажмите на значок микрофона, чтобы воспользоваться голосовым вводом.
- Нажмите на значок с тремя точками, чтобы вывести меню.

30 WLAN

Подключение к сетям WLAN

1. Нажмите **Настройки** -> **WLAN**.
2. Нажмите на значок **WLAN** в верхней части экрана, чтобы включить функцию.
3. Нажмите на желаемую сеть, чтобы к ней подключиться.

ВАЖНО:

- Если сеть не защищена паролем, Вам нужно будет только подтвердить решение, нажав **Подключиться**.
- Если сеть защищена паролем, Вам необходимо будет ввести его для пользования сетью.

Получение уведомлений о доступных сетях поблизости

По умолчанию когда функция WLAN включена, Вы будете получать уведомления на панели статусов при обнаружении устройством доступной сети поблизости.

1. Включите WLAN.
В окне настроек WLAN проверьте, включена ли функция уведомления о доступных сетях. Вы можете включать и выключать её в любое время.

Добавление сети WLAN

1. Включите WLAN.
2. В меню **настроек WLAN** нажмите **Добавить сеть** (в верхней части экрана).
3. Введите SSID (имя) сети. Если сеть защищена, войдите в меню **Безопасность** и затем выберите тип защиты сети.
4. Введите все необходимые данные.
5. Нажмите **Сохранить**.
Вход будет осуществлен, и все введенные Вами данные будут теперь сохранены и вводиться автоматически.

Забудь сеть WLAN

Вы можете удалить все данные о любой сети из устройства.

1. Включите WLAN.
2. В меню настроек WLAN, задержите палец на **Имени сети**.

3. Нажмите **Забить** в появившемся окне.

Настройки WLAN

- **WLAN-сети**

Отображает список всех сетей, к которым Вы подключались, а также сетей, найденных при последнем поиске.

- **Добавление сети WLAN**

Вы можете добавить сеть, вписав её SSID (имя) и тип защиты.

Расширенные настройки WLAN

- **Сетевые уведомления**

Поставьте галочку, чтобы получать уведомления о доступных сетях поблизости.

- **Оставлять WLAN включенным в спящем режиме**

Вы можете задавать случаи, когда WLAN будет отключаться. Автоматическое отключение WLAN в спящем режиме помогает экономить заряд батареи.

- **MAC-адрес**

Media Access Control (MAC) - адрес устройства при подключении к сетям WLAN.

- **IP-адрес**

Internet Protocol (IP) – адрес, присвоенный устройству сетью WLAN (если Вы не используете статический IP-адрес).

31 Настройки

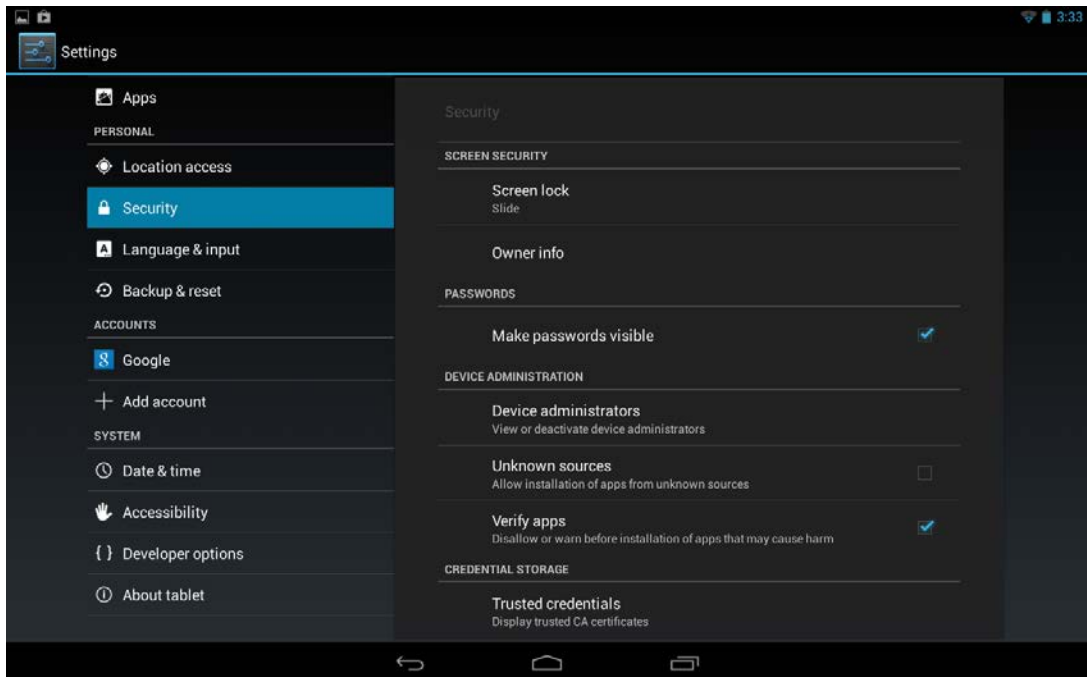
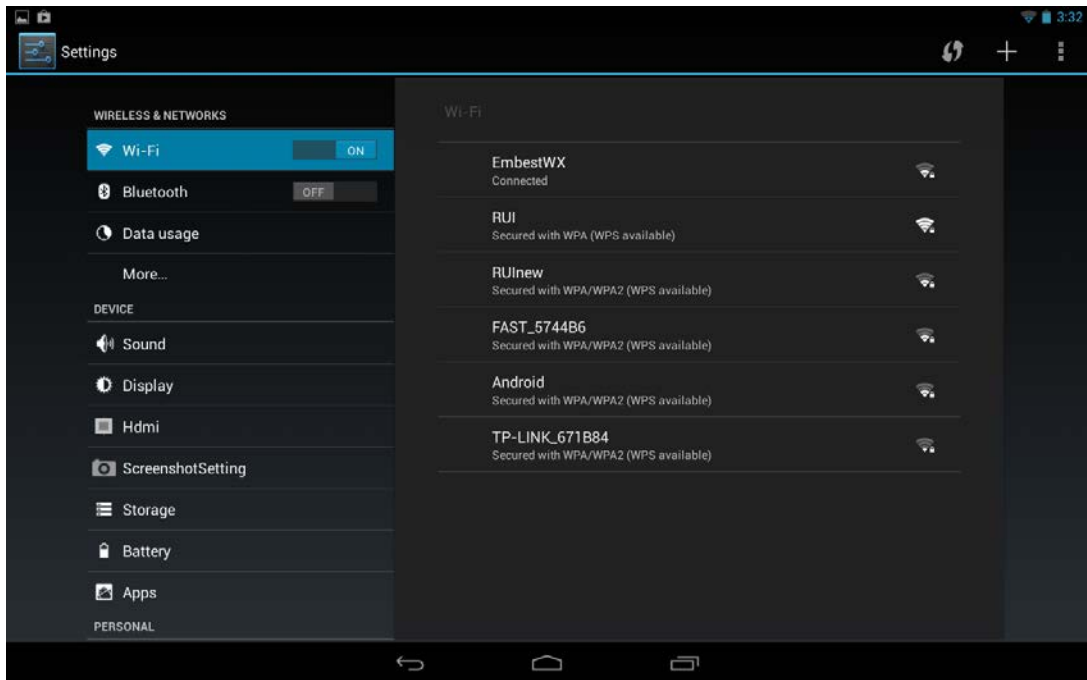

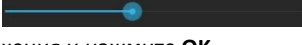
Беспроводные подключения	WLAN	Включение WLAN.
	BT	Включение и управление функцией BT
	Использование данных	Позволяет просмотреть статистику использования данных.
	Ещё	Настройки VPN , портативной точки доступа, WLAN и сотовой сети.
Интерфейс передачи мультимедиа-сигнала высокого разрешения	Включение интерфейса передачи мультимедиа-сигнала высокого разрешения	Включение функции специального интерфейса для подключения внешних HD-дисплеев.
	Разрешение	Задайте разрешение.
	Масштаб экрана	Отрегулируйте размер экрана при подключении к ТВ.
Звук	Бесшумный режим	Заглушает все звуки, кроме мультимедиа и будильника.
	Громкость	Используйте регулятор  , чтобы настроить комфортную громкость, затем нажмите ОК .
	Мелодии вызова и вибрация	Выберите мелодию звонка, и включите или отключите вибрацию.
	Система	Включите/выключите системные звуки.
Экран	Яркость	Используйте регулятор  для настройки яркости изображения и нажмите ОК .
	Обои	Выберите обои на свой вкус.
	Режим сна	Задайте период времени до автоматического перехода в режим сна.
	Размер шрифта	Выберите комфортный размер шрифта.
	Беспроводной дисплей	Включите WLAN, чтобы начать поиск беспроводных дисплеев поблизости.
Геолокация	Доступ к моему местоположению	Включите, чтобы позволить приложениям определять Ваше местонахождение.
Приложения	Загруженные	Все приложения, загруженные на Ваше устройство.
	На карте SD	Управляйте всеми данными на карте памяти SD.
	Работающие	Просматривайте и управляйте приложениями, активными в данный момент.
	Все	Управляйте всеми приложениями в Вашем устройстве.
Резервные копии и возврат к заводским настройкам	Резервное копирование и восстановление из копий	Вы можете выбирать, создавать резервные копии данных, или нет.
	Возврат к заводским настройкам	Нажмите, чтобы вернуть устройство к первоначальному состоянию, удалив все пользовательские данные. ВНИМАНИЕ! При возврате к заводским настройкам будут удалены следующие данные: ~ аккаунт Google ~ Настройки и данные всех приложений и системы ~ Загруженные приложения При возврате к заводским настройкам не будут удалены следующие данные: ~ Текущее ПО системы и предустановленные приложения. ~ Файлы на карте памяти SD.
Безопасность	Блокировка экрана	Вы можете выбрать способ разблокировки экрана, и включить/выключить отображение данных о владельце на экране блокировки.
	Пароли	Вы можете выбрать, отображать ли пароли.
	Управление устройством	Выберите, чтобы разрешить устройству установку сторонних приложений
Язык и ввод	Язык	Выберите язык и регион.
	Проверка правописания	Вы можете включать и отключать проверку правописания.

	Персональный словарь	Можно добавлять слова в персональный словарь. Эти слова не будут отображаться в общем словаре.
	Клавиатура и способ ввода	Выберите подходящий Вам метод ввода.
	Голосовой ввод	Включает голосовой ввод и конвертирование текста в речь.
	Мышь/Трекпад	Используйте регулятор  и нажмите ОК .
Дата и время	Автоматическая синхронизация даты и времени	Синхронизация даты и времени с Интернетом.
	Ввод даты	Вы можете вручную вводить дату.
	Выбор часового пояса	Вы можете выбрать часовой пояс вручную.
	Ввод времени	Вы можете ввести время вручную.
	Использование 24-часового формата времени	Использование 24-часового формата вместо 12-часового.

Дополнительная информация

Производитель: Топ Джой Интернэшнл Груп Лимитед.
2 эт., Зд. 3, промпарк Анда Электроникс, шоссе Чунцин, Хепин, г. Фуён,
р-н Баоань, Шэньчжэнь, Китай.

Импортер: ООО «Сопрано»,
690005 г. Владивосток, ул. Светланская, 150 В.

На товар имеется нотификация.

Спецификации и информация о продукте могут быть изменены без уведомления пользователя.
Фактический интерфейс устройства может отличаться от представленного в данном руководстве.

