

DEXP

РУКОВОДСТВО ПОЛЬЗОВАТЕЛЯ

Микроволновая печь DEXP EG-70

Уважаемый покупатель!

Благодарим Вас за выбор продукции, выпускаемой под торговой маркой «DEXP». Мы рады предложить Вам изделия, разработанные и изготовленные в соответствии с высокими требованиями к качеству, функциональности и дизайну. Перед началом эксплуатации прибора внимательно прочитайте данное руководство, в котором содержится важная информация, касающаяся Вашей безопасности, а также рекомендации по правильному использованию прибора и уходу за ним. Позаботьтесь о сохранности настоящего Руководства, используйте его в качестве справочного материала при дальнейшем использовании прибора.

Микроволновая печь предназначена для приготовления, а также разогрева готовых продуктов питания и блюд.

Меры предосторожности

1. Не используйте устройство с открытой дверцей, это вредно для устройства, а также снизит его эффективность. Кроме того, оберегайте от повреждений замок дверцы устройства.
2. Не помещайте никакие предметы между передней стороной печи и дверцей, и не позволяйте грязи и чистящим средствам накапливаться на уплотнительных поверхностях.
3. При любом повреждении, немедленно прекратите использование устройства. Чрезвычайно важно следить за исправностью дверцы и замка, петель и защёлки, а также дверных уплотнителей и любых других уплотнительных поверхностей.
4. Любое техническое обслуживание и ремонт могут быть выполнены исключительно квалифицированным персоналом. Не пытайтесь разбирать устройство самостоятельно, это может быть опасно для жизни, а также лишит Вас права на бесплатное гарантийное обслуживание.
5. Устройство не требует какого-либо монтажа или постоянной фиксации.
6. Устройство следует хранить и перевозить исключительно в местах, защищённых от грязи и пыли.
7. Реализация устройства допускается в любых условиях.

Важные инструкции по безопасности

При эксплуатации данного устройства необходимо соблюдать следующие правила:

ВНИМАНИЕ: Во избежание ожогов, удара электрическим током, пожара, и другого возможного вреда для имущества и здоровья людей:

1. Внимательно ознакомьтесь с сопроводительной документацией к устройству (руководство пользователя), а также сохраните гарантийный талон. Он необходим для обращения в случае возникновения претензий к качеству товара.
2. Используйте устройство исключительно для целей, обозначенных данным руководством пользователя.
3. Не используйте для чистки устройства какие-либо агрессивные или едкие вещества.

4. Данный тип микроволновой печи предназначен только для приготовления и разморозки пищи в домашних условиях. Устройство не предназначено для промышленного или лабораторного использования.
5. Не включайте устройство, если его полость пуста (внутри нет продуктов питания), это может привести к выходу печи из строя.
6. Не пользуйтесь устройством, если оно было повреждено (от падения, удара, или каким-либо другим образом), был поврежден провод питания, или его вилка, а также при обнаружении любых сбоев функционирования устройства. При обнаружении любого сбоя в работе устройства, либо его внешних или внутренних повреждений, немедленно прекратите использование устройства и обратитесь в авторизованный сервисный центр.

ВНИМАНИЕ: Дети допускаются к пользованию устройством без присмотра взрослых только в том случае, если им были даны подробные инструкции по пользованию устройством, а также разъяснены все меры предосторожности из данного руководства, равно как и возможные последствия их несоблюдения.

7. Во избежание возгорания внутри полости устройства:

- При необходимости приготовления продуктов в пластиковой или бумажной упаковке, убедитесь, что данная конкретная упаковка рассчитана на приготовление в микроволновой печи.
- При приготовлении продуктов в пластиковой или бумажной упаковке, внимательно следите за процессом приготовления, во избежание возгорания.
- Перед помещением продуктов в бумажной упаковке внутрь печи, убедитесь, что Вы сняли все перевязочные нити.
- При возникновении дыма, или характерного запаха, немедленно выключите печь, и отсоедините её от розетки. Держите дверцу закрытой, чтобы предотвратить усиление пламени (если оно имеется внутри).
- Не используйте устройство в качестве контейнера для хранения. Не оставляйте бумагу, посуду, продукты питания и прочее внутри устройства, когда оно не используется.

ВНИМАНИЕ: Не разогревайте жидкости в закрытых контейнерах, так как они могут взорваться.

8. Разогрев напитков в микроволновой печи может привести к внезапному, резкому вскипанию.
9. Не жарьте продукты в микроволновой печи. Горячее масло может повредить устройство, посуду, а также представляет собой опасность серьезных ожогов кожи.
10. Не разогревайте в микроволновой печи яйца в скорлупе, либо сваренные вкрутую, так как они могут взорваться.
11. Продукты с толстой кожурой, такие как картофель, кабачки, яблоки, необходимо протыкать тонкой иглой, прежде чем разогревать в микроволновой печи.
12. Во избежание ожогов, необходимо тщательно размешивать или взбалтывать содержимое бутылочек и баночек для кормления детей, после разогрева в микроволновой печи, прежде, чем давать его детям.
13. Посуда, в которой разогреваются продукты, также может ощутимо нагреваться. При извлечении блюд, беритесь за специальные ручки (если таковые имеются), либо используйте прихватку (не входит в комплект).

14. Используйте исключительно посуду, специально предназначенную для использования в микроволновой печи. Использование неподходящей посуды может повлечь за собой повреждение печи, а также нанести вред Вашему здоровью.

ВНИМАНИЕ: Любое техническое обслуживание и ремонт могут быть выполнены исключительно квалифицированным персоналом. Не пытайтесь разбирать устройство самостоятельно, это может быть опасно для жизни, а также лишит Вас права на бесплатное гарантийное обслуживание.

15. К пользованию данным устройством не допускаются дети, лица с ограниченными физическими, сенсорными или умственными способностями, за исключением случаев, когда они находятся под прямым присмотром лица, непосредственно ответственного за их безопасность, либо этим лицом были даны подробные инструкции по пользованию устройством, а также разъяснены все меры предосторожности из данного руководства, равно как и возможные последствия их несоблюдения.

16. Микроволновая печь должна быть установлена автономно, без непосредственного контакта со стенами или другими устройствами. Кроме того, всегда следите, чтобы вентиляционные отверстия устройства не были заблокированы.

ВНИМАНИЕ: Не устанавливайте микроволновую печь в непосредственной близости от мощных источников тепла, таких как кухонная плита, отопительная батарея, или нагревательные приборы. Это может нанести устройству вред, а также лишит Вас права на бесплатное гарантийное обслуживание.

17. Поверхность и дверца устройства могут ощутимо нагреваться при использовании, это нормальное явление.

18. Не помещайте устройство в ограниченное пространство (шкафы, тумбы и т.д.). Это может привести к перегреву устройства.

19. Данное устройство не предназначено для коммерческого использования. Использование допускается исключительно в личных, домашних целях.

20. Не снимайте специальные удерживатели расстояния, находящиеся на задней и боковых сторонах устройства. Они необходимы для соблюдения минимально допустимого расстояния от устройства до преграды.

21. При необходимости перемещения/транспортировки устройства, предварительно извлеките из его полости стеклянный поддон, а также другие незакрепленные части. Это поможет предотвратить повреждение устройства при перемещении.

22. При необходимости использования фольги для приготовления блюд в микроволновой печи, используйте исключительно специальную фольгу для микроволновых печей (не входит в комплект).

23. Помните о том, что при разогреве блюд, накрытых крышкой, во время её открытия, наружу может резко вырваться пар. Будьте осторожны и избегайте ожогов.

Технические характеристики

Номинальное напряжение:	~220-240 В , 50 Гц
Номинальная входная мощность (микроволны):	1250 Вт
Номинальная выходная мощность (микроволны):	700 Вт
Номинальная выходная мощность гриля:	1000 Вт
Объем печи:	20 л
Диаметр вращающегося круга:	255 мм
Внешние размеры:	439,5 X 355 X 258,2 мм
Вес нетто:	Около 11 кг

ВНИМАНИЕ:

Чтобы снизить риск возгорания, удара током, травм или воздействия микроволнового излучения, при использовании Вашего устройства, соблюдайте основные меры предосторожности, включая следующие:

1. Жидкости или другие продукты не должны нагреваться в герметичных сосудах, так как они могут взорваться при нагревании.
2. Никто кроме квалифицированного специалиста не должен выполнять операции по обслуживанию или ремонту печи, связанные со снятием крышки, обеспечивающей защиту от микроволнового излучения.
3. Это устройство может использоваться детьми в возрасте 8 лет и старше, а также людьми с ограниченными физическими, сенсорными или умственными возможностями или не имеющими соответствующего опыта и знаний, если это происходит под присмотром, или если они обучены безопасно пользоваться печью и понимают связанные с этим опасности. Дети не должны играть с устройством. Чистка и пользовательское обслуживание устройства не должно выполняться детьми в возрасте 8 лет и младше и без присмотра.
4. Держите устройство и его провод питания вне досягаемости детей младше 8 лет.
5. Используйте только ту посуду, которая подходит для микроволновой печи.
6. Остатки пищи необходимо удалять из полости печи, а также регулярно чистить её.
7. Следуйте всем без исключения мерам предосторожности, изложенным в данном руководстве пользователя.
8. Когда пища подогревается в одноразовой посуде из пластика или бумаги, не оставляйте печь без присмотра, из-за возможности возгорания.
9. Если заметите дым, не открывайте дверцу печи, немедленно выключите её, и отсоедините ее шнур питания от розетки.
10. Не готовьте пищу слишком долго.
11. Не используйте печь для хранения чего-либо.
12. Удаляйте металлические зажимы для пакетов и металлические ручки с бумажных или пластиковых емкостей/ пакетов прежде чем поставить их в печь.
13. Устанавливайте эту печь только в соответствии с предоставленной инструкцией по установке.
14. Яйца в скорлупе и сваренные вкрутую нельзя разогревать в микроволновой печи, так как они могут взорваться, даже после окончания разогрева.
15. Это устройство предназначено для домашнего использования, и других схожих целей:

- персоналом на кухнях в магазинах, офисах и в других производственных помещениях;
 - клиентами в отелях, мотелях и других жилых помещениях;
 - в деревенских домах;
 - в гостиницах, предоставляющих номер с завтраком.
16. Если шнур питания поврежден, немедленно прекратите использование устройства, и обратитесь в сервисный центр.
 17. Не храните и не используйте это устройство на открытом воздухе.
 18. Не используйте эту печь около воды, или в помещениях с повышенным уровнем влажности.
 19. Во время работы этого устройства температура его доступных поверхностей может существенно повышаться. Не допускайте соприкосновения шнура питания с нагретыми поверхностями и не закрывайте вентиляционные отверстия устройства. Кроме того, не помещайте на корпус печи какие-либо предметы, в особенности пластиковые контейнеры, пакеты и т.д.
 20. Не позволяйте шнуру питания свисать с края стола или прилавка.
 21. Содержание печи в грязном состоянии может привести к повреждению ее поверхности, что может негативно сказаться и на сроке ее эксплуатации, а также привести к опасной ситуации.
 22. Содержимое бутылочек для кормления и баночек с детским питанием необходимо перемешивать или встряхивать, а температуру содержимого проверять перед употреблением во избежание ожогов.
 23. Разогрев напитков в микроволновой печи может привести к взрывному кипению с задержкой, поэтому необходимо соблюдать осторожность при обращении с ёмкостью.
 24. Дети не должны играть с устройством.
 25. Это устройство не предназначено для управления посредством внешнего таймера или отдельной системы дистанционного управления.
 26. Доступные элементы устройства могут стать горячими во время использования. Маленьких детей не следует подпускать к печи во избежание ожогов.
 27. Во время эксплуатации печь сильно нагревается. Необходимо избегать контакта с нагревательными элементами внутри печи.
 28. Используйте только тот датчик температуры, который рекомендован для данной печи (для моделей, на которых предусмотрено использование датчика температуры).
 29. Устройство и его доступные части нагреваются во время использования. Необходимо соблюдать осторожность во избежание касания нагревательных элементов. Детей младше 8 лет не следует подпускать к печи и оставлять без постоянного присмотра.
 30. Микроволновая печь должна использоваться с открытой декоративной дверцей (для печей с декоративной дверцей).
 31. Задняя сторона устройства должна быть обращена к стене.
 32. Микроволновая печь не должна располагаться в шкафу.
 33. Микроволновая печь предназначена для нагревания еды и напитков. Сушка еды или одежды и нагревание подушек, шлепанцев, губок, влажной ткани и т. п. может привести к риску получения травмы, воспламенения или пожара.

Чистка

Обязательно отключите устройство от источника электропитания перед чисткой.

1. Очистите внутреннюю часть печи, используя слегка влажную тряпку.
2. Вымойте аксессуары в мыльной воде.
3. Раму дверцы, уплотнитель и соседние части следует тщательно очистить влажной тряпкой, в местах загрязнения.
4. Не используйте жесткие абразивные чистящие средства или острые металлические скребки для очистки дверного стекла печи, так как они могут поцарапать поверхность, что может привести к разрушению стекла.
5. Для более простой очистки стенок внутренней части печи, которых может коснуться приготовленная еда: Положите половину лимона в миску, добавьте 300 мл воды на и подогрейте в микроволновой печи при 100% мощности в течение 10 минут. Затем протрите полость печи чистой, мягкой, сухой тряпкой.

Посуда

Никто кроме квалифицированного специалиста не должен выполнять операции по обслуживанию или ремонту печи, связанные со снятием крышки, обеспечивающей защиту от излучения микроволнового излучения.

Смотрите пояснения в разделе «Об использовании различных материалов в микроволновой печи». Если сомневаетесь, то можете проверить посуду, выполнив процедуру, описанную ниже.

Проверка посуды:

1. Налейте в сосуд, безопасный для использования в микроволновке, 1 чашку холодной воды (250 мл) и поставьте в печь вместе с проверяемой посудой.
2. Грейте на максимальной мощности в течение 1 минуты.
3. Тщательно пощупайте посуду. Если пустая посуда теплая, не используйте ее с микроволновой печью.
4. Не превышайте время нагрева в 1 минуту.

Об использовании различных материалов в микроволновой печи

Материалы, которые можно использовать в микроволновой печи

Посуда	Примечания
Алюминиевая фольга	Только экранирование. Небольшие гладкие кусочки могут использоваться, чтобы покрыть тонкие части мяса или домашней птицы, чтобы предотвратить их чрезмерную прожарку. Электрическая дуга может образоваться, если фольга находится слишком близко к стенкам печи. Фольга должна быть на расстоянии не менее, чем по 2,5 см от стенок печи.
Блюдо для поджаривания	Следуйте инструкциям производителя. Нижняя часть блюда для поджаривания должна быть выше вращающегося круга не менее чем на 5 мм. Неправильное использование может привести к поломке вращающегося круга.
Столовая посуда	Только безопасная для использования в микроволновке посуда. Следуйте инструкциям производителя. Не используйте посуду с отбитыми краями или трещинами.
Стеклянные банки	Всегда снимайте крышку. Используйте только для нагрева еды до теплого состояния. Большинство стеклянных банок – нетермостойкие, и могут лопнуть.
Стеклопосуда	Только термостойкая стеклянная посуда для печи. Убедитесь, что на ней нет никакой металлической отделки. Не используйте блюда с отбитыми краями или трещинами.

Пакеты для приготовления пищи в печи	Следуйте инструкциям производителя. Не закрывайте пакеты с помощью металлических затяжек. Сделайте надрезы, чтобы выходил пар.
Бумажные тарелки и стаканы	Используйте их только для краткосрочного приготовления/разогрева пищи. Не оставляйте печь без присмотра, когда готовите.
Бумажные полотенца	Используйте, чтобы накрывать еду для подогревания и поглощения жира. Используйте с контролем, и только для краткосрочного приготовления пищи.
Пергаментная бумага	Используйте в качестве обертки для предотвращения разбрызгивания или для пропаривания.
Пластик	Только безопасный, для использования в микроволновой печи. Следуйте инструкциям производителя. Должен иметь маркировку «Безопасен для использования в микроволновой печи». Некоторые пластиковые ёмкости размягчаются, так как еда внутри них нагревается. «Пакеты для варки» и плотно закрытые полиэтиленовые пакеты нужно разрезать или протыкать для вентиляции, как предусмотрено для этих пакетов.
Пластиковая обертка	Только безопасная для использования в микроволновке. Используйте ее, чтобы накрывать еду во время приготовления, чтобы в ней сохранялась влага. Не позволяйте пластиковой обертке касаться еды.
Термометры	Только безопасные для использования в микроволновке (термометры для мяса и леденцов).
Вощеная бумага	Используйте в качестве обертки для предотвращения разбрызгивания или для сохранения влаги.

Материалы, которые нельзя использовать в микроволновой печи

Посуда	Примечания
Алюминиевый поднос	Может вызвать образование электрической дуги. Переложите еду в безопасное для использования в микроволновой печи блюдо.
Картонная продуктовая упаковка с металлической ручкой	Может вызвать образование электрической дуги. Переложите еду в безопасное для использования в микроволновой печи блюдо.
Металлическая посуда или посуда с металлической отделкой	Металл экранирует еду от микроволнового излучения. Металлическая отделка может вызвать образование электрической дуги.
Металлические зажимы для пакетов	Могут вызвать образование электрической дуги и воспламенение в печи.
Бумажные пакеты	Могут вызвать воспламенение в печи.
Пенопласт	Может расплавиться или загрязнить внутреннюю поверхность под воздействием высокой температуры.
Древесина	Древесина высыхает, когда используется в микроволновой печи, и может потрескаться или расколоться.

Инструкция по установке

1. Прежде чем включать устройство, убедитесь, что весь упаковочный материал снят с него, и извлечен из его полости.

ВНИМАНИЕ: Проверьте устройство на наличие дефектов и повреждений, таких как некорректно установленная дверца, неисправный замок дверцы, внутреннее покрытие полости устройства, поврежденные или незафиксированные защёлки и петли, а также вмятины или царапины внутри полости или на дверце. При обнаружении дефектов или повреждений устройства немедленно прекратите его использование, и обратитесь по месту его приобретения.

2. Микроволновая печь должна быть установлена на ровной, стабильной поверхности.

3. Не подвергайте устройство воздействию влаги, экстремальных температур, а также не устанавливайте его в непосредственной близости со взрывоопасными или легковоспламеняющимися веществами.
4. Для нормального функционирования устройство должно иметь достаточную вентиляцию. Необходимо оставлять 20 см от верхней стороны устройства, 10 см от задней стороны, и 5 см от боковых сторон до преграды. Не загораживайте вентиляционные отверстия устройства, и не снимайте подставку с нижней стороны.
5. Не используйте устройство без стеклянного вращающегося поддона, ролика и вала, корректно установленных внутри полости устройства.
6. Следите, чтобы провод питания не был зажат, придавлен, и не контактировал с горячими поверхностями, а также с острыми предметами.
7. Розетка, к которой Вы подключили устройство, должна быть легкодоступна для экстренного отключения от неё устройства, в случае необходимости.
8. Не используйте устройство вне помещения.

Инструкция по заземлению

Данное устройство требует заземления, и оснащено специальным заземляющим проводом и штекером. Необходимо подключать устройство к корректно установленной и заземленной розетке. В случае короткого замыкания, заземление уменьшает риск удара электрическим током, с помощью отводящего провода. Настоятельно рекомендуется использовать отдельную розетку, выделенную специально для данного устройства, без подключения каких-либо дополнительных устройств. Во избежание пожара и удара электрическим током, строго не рекомендуется использование с устройством удлинителей и переходников.

ВНИМАНИЕ: Некорректное использование заземляющей вилки может привести к поражению электрическим током.

важно:

1. Если у Вас возникли вопросы о корректном заземлении, обратитесь к сертифицированному электрику.
2. Производитель в праве не принять претензию в случае, если причиной выхода устройства из строя стало несоблюдение пользователем каких-либо правил или мер, изложенных в данном руководстве пользователя.

Провода, находящиеся внутри кабеля питания, маркированы соответствующими цветами:

Зелёный и жёлтый = Заземление

Синий = Нейтральный

Коричневый = Под напряжением

Названия частей печи и аксессуаров

При распаковке печи выньте из нее все поставляемые с ней принадлежности и упаковочные материалы. К Вашей печи прилагаются следующие аксессуары:

Стеклянный поддон – 1 шт.

Решётка для гриля – 1 шт.

Кольцо для вращающегося круга – 1 шт.

Инструкция по эксплуатации – 1 шт.

Гарантийный талон – 1 шт.

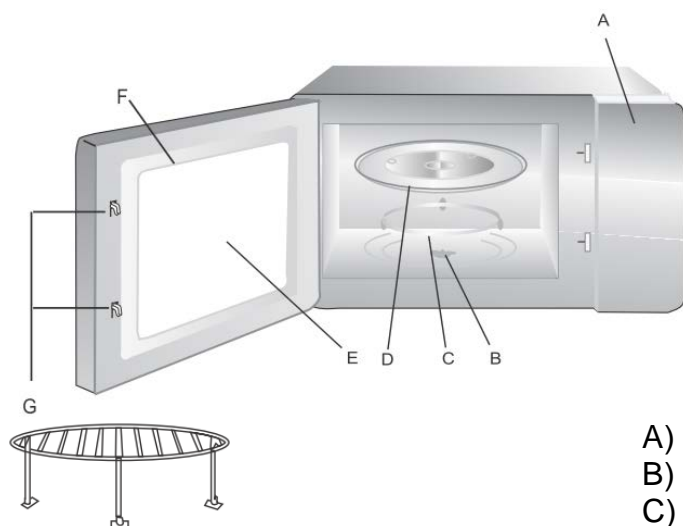

Решетка для гриля (Используется только когда функционирует гриль и располагается на стеклянном подносе)

- A) Панель управления
- B) Ось вращающегося круга
- C) Кольцо для вращающегося круга
- D) Стеклянный поддон
- E) Смотровое окошко
- F) Дверца
- G) Система защитной блокировки

Установка вращающегося круга



- a. Никогда не располагайте стеклянный поднос вверх дном. Стеклянный поднос никогда не должен удерживаться.
- b. И стеклянный поднос, и кольцо для вращающегося круга должны всегда использоваться во время приготовления еды.
- c. Вся еда и ёмкости с едой всегда помещаются на стеклянный поднос для приготовления.
- d. Если стеклянный поднос или кольцо для вращающегося круга повредятся или треснут, обратитесь в сервисный центр.

Установка на рабочую поверхность

Снимите весь упаковочный материал и достаньте аксессуары. Проверьте, нет ли у печи повреждений, таких как вмятины или сломанная дверца. Не устанавливайте печь, если она повреждена, и немедленно обратитесь по месту приобретения устройства.

Корпус: Удалите всю защитную пленку, найденную на поверхности корпуса микроволновки.

Не удаляйте светло-коричневое слюдяное покрытие, прикрепленное внутри печи для защиты магнетрона.

1. Выберите ровную поверхность, на которой достаточно открытого пространства для впускных и выпускных вентиляционных отверстий.

(5) Поместите печь как можно дальше от радио и телевизора. Работа микроволновой печи может вызвать помехи в работе радио или телевизора.
2. Включите печь в корректно установленную и заземленную розетку. Убедитесь, что напряжение и частота

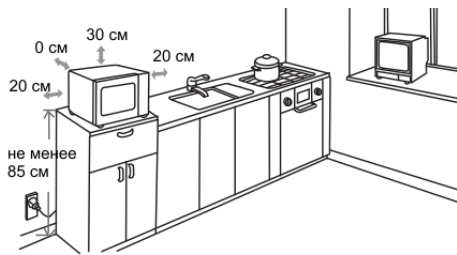

- (1) Минимальная высота установки - 85 см.
- (2) Задняя сторона устройства должна быть обращена к стене. Обеспечьте зазор не менее 30 см сверху и 20 см между печью и всеми смежными стенами.
- (3) Не удаляйте ножки с нижней части печи.
- (4) Блокирование впускных и выпускных вентиляционных отверстий может привести к повреждению печи.

совпадают с напряжением и частотой на табличке с техническими характеристиками.

ВНИМАНИЕ: Не устанавливайте печь над кухонной плитой или другими устройствами - источниками тепла. Если установите ее рядом или над источником тепла, печь может выйти из строя, и гарантия будет аннулирована. Доступная поверхность печи может сильно нагреться во время работы.



Инструкция по эксплуатации

Эта микроволновая печь использует современное электронное управление для регулировки параметров приготовления пищи, чтобы лучше удовлетворить Ваши потребности.

1. Установка часов

Когда подсоедините печь к сети, дисплей печи будет показывать «0:00», зуммер зазвонит 1 раз.

1) Нажмите "ЧАСЫ/РЕЖИМ", цифры часа будут мигать.

2) Поворачивайте "  ", чтобы отрегулировать цифры часа, вводимое время должно быть в пределах 0 - 23.

3) Нажмите "ЧАСЫ/РЕЖИМ", цифры минут будут мигать.

4) Поворачивайте "  ", чтобы отрегулировать цифры минут, вводимое время должно быть в пределах 0 - 59.

5) Нажмите "ЧАСЫ/РЕЖИМ", чтобы закончить установку часов. Будет мигать ":".

Примечание: 1) Если часы не установлены, они не будут работать при включении устройства.

2) Если во время установки часов, в течение 1 мин не выполняются никакие операции, печь вернется назад к предыдущему состоянию автоматически.

2. Приготовление еды с использованием микроволн

1) Нажмите клавишу «Мощность/Гриль/Комбинир.» 1 раз, и на дисплее появится «P100».

2) Нажмите "Мощность/Гриль/Комбинир." 4 раза или поворачивайте "  ", чтобы выбрать мощность. "P100", "P80", "P50", "P30", "P10" будут показываться по очереди.

3) Нажмите "СТАРТ/+30 СЕК./ОК" для подтверждения.

4) Поворачивайте "  ", чтобы отрегулировать время приготовления еды. (Установка времени должна быть в пределах: 0:05 - 95:00.)

5) Нажмите "СТАРТ/+30 СЕК./ОК", чтобы начать готовить.

Примечание: величина шага для времени регулировки переключателя кодирования - следующая:

- 0 - 1 мин: 5 сек
- 1 - 5 мин: 10 сек
- 5 - 10 мин: 30 сек
- 10 - 30 мин: 1 мин
- 30 - 95 мин: 5 мин

Таблица мощности

Мощность	100%	80%	50%	30%	10%
Показ на дисплее	P100	P80	P50	P30	P10

3. Приготовление еды с использованием гриля

1) Нажмите клавишу «Мощность/Гриль/Комбинир.» 1 раз, и на дисплее появится «P100».

2) Нажмите "Мощность/Гриль/Комбинир." 4 раза, или поворачивайте "  ", чтобы выбрать режим гриля.

3) Нажмите "СТАРТ/+30 СЕК./ОК" для подтверждения, когда на светодиодном дисплее появится "G".

4) Поворачивайте "  ", чтобы отрегулировать время работы гриля. (Установка времени должна быть: 0:05- 95:00.)

5) Нажмите "СТАРТ/+30 СЕК./ОК", чтобы начать готовить.

Примечание: Если половина времени работы гриля пройдет, печь издаст двойной звуковой сигнал, и это нормально. Чтобы достичь лучшего результата от приготовления на гриле, переверните еду, закройте дверцу, и затем нажмите "СТАРТ/+30 СЕК./ОК", чтобы продолжать готовить. Если не делать этого, гриль продолжит работать.

4. Комбинированное приготовление еды

1) Нажмите клавишу «Мощность/Гриль/Комбинир.» 1 раз, и на дисплее появится «P100».

2) Нажмите "Мощность/Гриль/Комбинир." 4 раза или поворачивайте "  ", чтобы выбрать включение комбинированного приготовления еды, "С-1 (55% с использованием микроволн + 45% с использованием гриля)" и "С-2 (36% с использованием микроволн + 64% с использованием гриля)" будут показываться по очереди.

3) Нажмите "СТАРТ/+30 СЕК./ОК" для подтверждения.

4) Поворачивайте "  ", чтобы отрегулировать время приготовления еды. (Установка времени должна быть: 0:05- 95:00.)

5) Нажмите "СТАРТ/+30 СЕК./ОК", чтобы начать готовить.

5. Быстрое приготовление еды

1) В режиме ожидания нажмите клавишу «СТАРТ/+30 СЕК./ОК», чтобы готовить со 100% мощностью в течение 30 сек. Каждое нажатие на ту же клавишу увеличивает время приготовления еды на 30 сек., максимальное время приготовления еды - 95 мин.

2) Во время приготовления еды с использованием микроволн, гриля, комбинированного приготовления еды и процесса размораживания по времени, нажимайте "СТАРТ/+30 СЕК./ОК", чтобы увеличить время приготовления еды.

3) В режиме ожидания поворачивайте "  " влево, чтобы выбрать непосредственно время приготовления еды. После выбора времени нажмите "СТАРТ/+30 СЕК./ОК", чтобы начать готовить еду. Мощность - 100%.

Примечание: В состоянии автоматического меню и размораживания по весу, время приготовления еды нельзя увеличить нажатием "СТАРТ/+30 СЕК./ОК".

6. Размораживание по весу

1) Нажмите "ТАЙМЕР/РАЗМОРОЗКА" 1 раз, на экране появится "dEF1".

2) Поворачивайте "  ", чтобы выбрать вес продуктов. Весовой диапазон: 100-2000 г.

3) Нажмите клавишу «СТАРТ/+30 СЕК./ОК», чтобы начать размораживание.

7. Размораживание по времени

1) Нажмите "ТАЙМЕР/РАЗМОРОЗКА" дважды, на экране появится "dEF2".

2) Поворачивайте "  ", чтобы выбрать время приготовления еды. Максимальное время - 95 мин.

3) Нажмите клавишу «СТАРТ/+30 СЕК./ОК», чтобы начать размораживание.

8. Многоступенчатое приготовление еды

Можно установить максимум 2 ступени. Если первая ступень - размораживание, она должна быть установлена первой. Зуммер прозвучит 1 раз после того, как завершится первая ступень, и начнется следующая.

Примечание: Автоматическое меню не может быть установлено как одно из многоступенчатых.

Пример: Если хотите размораживать еду в течение 5 мин, тогда, чтобы готовить с 80% мощности в течение 7 мин. нужно сделать следующее:

1) Нажмите "ТАЙМЕР/РАЗМОРОЗКА" дважды, на экране появится "dEF2";

2) Поворачивайте "  ", чтобы установить время размораживания на 5 мин;

3) Нажмите "Мощность/Гриль/Комбинир." 1 раз;

4) Поворачивайте "  ", чтобы выбрать 80% мощности, пока на дисплее не появится "P80";

5) Нажмите "СТАРТ/+30 СЕК./ОК" для подтверждения;

6) Поворачивайте "  ", чтобы установить время приготовления еды на 7 мин;

7) Нажмите "СТАРТ/+30 СЕК./ОК", чтобы начать готовить.

9. Функция предварительной установки

1) Установите сначала часы. (Обратитесь к инструкции по установке часов.)

2) Введите программу приготовления еды. Можно установить максимум 2 ступени. Размораживание не должно устанавливаться для этой функции.

Пример: Если Вы хотите начать приготовление с 80% мощностью печи в течение 7 мин. В 12:25:

- Нажмите на кнопку «Мощность/Гриль/Комбинир.» 1 раз;

- Поверните регулятор "  ", чтобы выбрать 80% мощности. На дисплее отобразится "P80";

- Нажмите на "СТАРТ/+30 СЕК./ОК" для подтверждения;
- Поверните регулятор "  ", чтобы установить время приготовления на 7 мин;

Примечание: После этого ни в коем случае не нажимайте на кнопку "СТАРТ/+30 СЕК./ОК".

3) Нажмите на "ЧАСЫ/РЕЖИМ", цифра часа на дисплее будет мигать.

4) Поверните регулятор "  ", чтобы отрегулировать цифры минут, чтобы выбрать значение часа начала приготовления «12».

5) Нажмите на кнопку "ЧАСЫ/РЕЖИМ", цифра минуты на дисплее будет мигать.

6) Поверните регулятор, чтобы выбрать значение минуты приготовления «25».

7) Нажмите на кнопку "СТАРТ/+30 СЕК./ОК" для подтверждения.

Примечание: Для работы функции предварительной установки необходимо, чтобы часы устройства были настроены.

10. Автоматическое меню

1) В режиме ожидания поворачивайте "  " вправо, чтобы выбрать меню от "А-1" до "А-8";

2) Нажмите "СТАРТ/+30 СЕК./ОК" для подтверждения выбора меню;

3) Поворачивайте "  ", чтобы выбрать вес еды;

4) Нажмите "СТАРТ/+30 СЕК./ОК", чтобы начать готовить;

5) После завершения приготовления еды, зуммер прозвучит 5 раз.

Автоматическое меню

Меню	Вес	Показ на дисплее	Мощность
А-1 Разогрев	200 г	200	100%
	400 г	400	
	600 г	600	
А-2 Овощи	200 г	200	100%
	300 г	300	
	400 г	400	
А-3 Рыба	250 г	250	80%
	350 г	350	
	450 г	450	
А-4 Мясо	250 г	250	100%
	350 г	350	
	450 г	450	
А-5 Макароны	50 г (с 450 мл воды)	50	80%
	100 г (с 800 мл воды)	100	
А-6 Картошка	200 г	200	100%
	400 г	400	
	600 г	600	
А-7 Пицца	200 г	200	100%
	400 г	400	
А-8 Суп	200 г	200	80%
	400 г	400	

11. Функция блокировки от детей

Блокировка: В режиме ожидания удерживайте "СТОП/СБРОС" в течение 3 сек, раздастся длинный звуковой сигнал, указывающий на переход в состояние блокировки от детей, и на экране появится "E000".

Выход из блокировки: В заблокированном состоянии нажимайте "СТОП/СБРОС" в течение 3 сек, раздастся длинный звуковой сигнал, указывающий на снятие блокировки.

12. Функция выяснения

1) Во время приготовления еды с использованием микроволн, гриля, комбинированного приготовления еды нажмите "Мощность/Гриль/Комбиниру.", текущая мощность будет показываться в течение 2-3 сек.

2) В состоянии предварительной установки нажмите "ЧАСЫ/РЕЖИМ", чтобы выяснить время для задержки начала приготовления еды. Предварительно установленное время будет показываться, мигая в течение 2-3 сек, затем печь вернется к показу часов.

3) Во время приготовления еды нажмите "ЧАСЫ/РЕЖИМ", чтобы проверить текущее время. Оно будет показываться в течение 2-3 сек.

13. Спецификация

(1) Зуммер прозвучит 1 раз в начале поворачивания ручки;

(2) "СТАРТ/+30 СЕК./ОК" следует нажать, чтобы продолжать готовить, если дверца открывается во время приготовления еды;

(3) Программа приготовления еды была установлена 1 раз, если "СТАРТ/+30 СЕК./ОК" не нажать через 1 мин, будет показано текущее время, установка будет отменена.

(4) Зуммер позвонит 1 раз при эффективном нажатии.

(5) Зуммер позвонит 5 раз, чтобы напомнить Вам, когда приготовление еды завершается.

Возможные проблемы и их решения

Печь создает помехи для приема телевидения	При работе микроволновки могут возникать помехи для приема радио и телевидения. Это подобно помехам, возникающим от маленьких электроприборов, таких как миксер, пылесос и электрический вентилятор. Это нормальное явление.
Тусклое освещение в печи	Во время приготовления еды освещение в печи может становиться тусклым. Это нормальное явление.
Пар, накапливающийся на дверце, горячий воздухе из вентиляционных отверстий	Во время приготовления продукты могут испускать пар. Большая его часть выходит из вентиляционных отверстий, однако некоторое его количество может оседать на холодном месте, таком, как дверца печи.
Случайно включили пустую печь	Включение пустой печи категорически запрещено. Это очень опасно.

Проблема	Возможная причина	Решение
Печь не включается.	(1) Штепсель шнура питания неплотно вставлен в розетку.	Извлеките, и через 10 сек вставьте снова.
	(2) Перегорел предохранитель	Замените предохранитель или верните

	или срабатывает автоматический выключатель.	автоматический выключатель в исходное положение (может быть выполнено только квалифицированными специалистами сервисного центра).
	(3) Неисправна штепсельная розетка	Проверьте розетку другим с электрическим устройством.
Печь не греет.	(4) Дверца не закрыта до конца.	Закройте дверцу полностью.
Стеклокерамический вращающийся круг издаёт шум, когда печь работает.	(5) Грязный роликовый люнет и дно печи.	Обратитесь к разделу «Обслуживания микроволновой печи», и очистите грязные части.



Согласно Директиве о непригодных электрических и электронных устройствах, такие устройства должны собираться отдельно и утилизироваться. Если когда-либо в будущем Вам придется избавляться от данного устройства, НЕ выбрасывайте его вместе с обычными бытовыми отходами. Пожалуйста, отправьте это устройство в специализированный пункт сбора непригодных электрических и электронных устройств.

Дополнительная информация

Производитель: ООО "Максимус".

236009, Российская Федерация, город Калининград, улица 4-я Большая Окружная, дом 102.

Изделие имеет сертификат соответствия, выданный Государственным органом по Сертификации.

Спецификации и информация о продукте могут быть изменены без уведомления пользователя.

Фактический интерфейс устройства может отличаться от представленного в данном руководстве.

Адрес в интернете:

www.dexp.club

Дата изготовления изделия указана на гарантийном талоне.

www.dexp.club