

**DEXP**

**РУКОВОДСТВО ПОЛЬЗОВАТЕЛЯ**

## Пылесос DEXP VC-1400

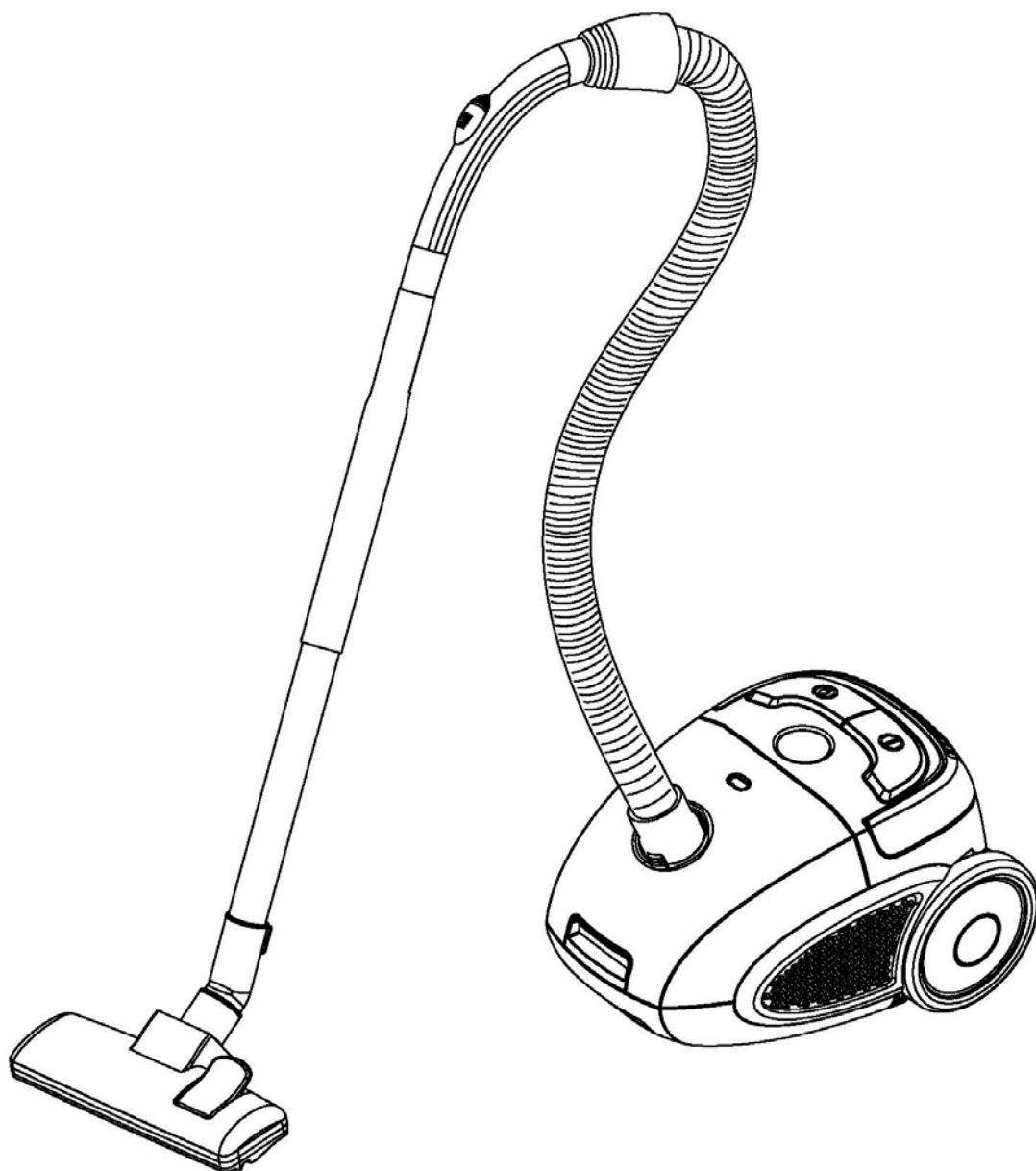

## **Уважаемый покупатель!**

Благодарим Вас за выбор продукции, выпускаемой под торговой маркой «DEXP». Мы рады предложить Вам изделия, разработанные и изготовленные в соответствии с высокими требованиями к качеству, функциональности и дизайну. Перед началом эксплуатации прибора внимательно прочитайте данное руководство, в котором содержится важная информация, касающаяся Вашей безопасности, а также рекомендации по правильному использованию прибора и уходу за ним. Позаботьтесь о сохранности настоящего Руководства, используйте его в качестве справочного материала при дальнейшем использовании прибора.

### **Комплектация**

- Пылесос
- Насадка для пола
- Щелевая насадка
- Руководство пользователя
- Гарантийный талон

### **Использование по назначению**

Пылесос предназначен исключительно для использования в домашних условиях. Он не предназначен для использования в коммерческих или промышленных условиях и вне помещений.

- Данное устройство предназначено для уборки пыли и загрязнений с поверхностей.
- Данный пылесос предназначен только для домашнего бытового использования.
- Прибор не предназначен для удаления строительных отходов и/или мусора.
- Постоянно очищайте фильтры во избежание скопления в них мелкой пыли.
- Запрещается использовать пылесос, если снят хотя бы один из фильтров.
- Способ сборки устройства показан в данном руководстве ниже. Устройство не требует какого-либо монтажа или постоянной фиксации.
- Устройство следует хранить и перевозить исключительно в местах, защищённых от грязи и пыли.
- Реализация устройства допускается в любых условиях.
- Запрещается использовать химические вещества (бензин, спирт) для чистки устройства.
- Неправильное обращение с прибором может привести к его поломке и причинить вред пользователю.

### **Правила техники безопасности**



#### **Риск поражения электрическим током**

- Подсоедините устройство к разъему электропитания с напряжением 220V ~ 50 Гц.
- Поврежденные разъемы электропитания и/или кабели должны быть незамедлительно заменены квалифицированными техническими специалистами.
- Убедитесь в том, что во время использования провод электропитания не контактирует с жидкостью.

- Устройство не предназначено для использования вне помещений или на мокрых поверхностях.
- Никогда не погружайте устройство или провод электропитания в воду и не промывайте их под проточной водой.
- Не используйте аксессуары, не рекомендованные производителем. Они могут представлять опасность для пользователя и повредить устройство.
- Не используйте устройство, если на нем имеются повреждения. Обратитесь по месту приобретения устройства для проведения диагностики, и, если это необходимо, ремонта квалифицированными техническими специалистами сервисного центра.



### **Риск ущерба здоровью**

- Это устройство не предназначено для использования детьми, а также лицами с ограниченными физическими, физиологическими или умственными способностями, или отсутствием опыта и/или знаний, кроме случаев, когда лицо, ответственное за их безопасность, контролирует их действия или дает указания о правильном использовании данного устройства.
- Необходимо присматривать за детьми, чтобы они не играли с устройством.
- Не оставляйте устройство работающим без присмотра.
- Если устройство не используется, отключите его от сети, сверните провод и уберите его таким образом, чтобы вы и другие люди не упали, споткнувшись о шланг/провод.

### **Нормальная эксплуатация устройства**

- Не используйте устройство, если у вас мокрые или влажные руки. Убедитесь в том, что в двигатель не попадет жидкость.
- Никогда не оставляйте устройство работающим и держите вне досягаемости детей.
- Прежде чем вынимать пылесборник для очистки, или если устройство не используется, отключите его от розетки.
- Нельзя перемещать устройство за шнур, использовать провод в качестве ручки, зажимать его дверью или перегибать через острые углы или края. Не пылесосьте провод. Держите его подальше от нагретых поверхностей.
- Не используйте устройство, если любое из его отверстий заблокировано. Не допускайте попадания в него пыли, пуха, волос и других материалов, которые могут затруднить циркуляцию воздуха.
- Следите за тем, чтобы волосы, края одежды, пальцы т.д. не попадали в отверстия или подвижные детали.
- Прежде чем отключить устройство от сети, выключите все элементы управления.
- Будьте крайне аккуратны при уборке лестниц.
- Не используйте для уборки жидкостей.
- Придерживайте вилку при сматывании провода. При сматывании провода следите, чтобы вилка не тянулась по полу.
- Отключите устройство от сети перед подсоединением шланга.
- Не используйте пылесос для сбора горящих или дымящихся предметов, таких, как сигареты, спички или пепел.
- Не используйте устройство без установленного фильтра.

## Рекомендации по безопасной эксплуатации

1. Устройство предназначено исключительно для домашнего использования.
2. Заземление не требуется.
3. Используйте устройство только с указанным на табличке напряжением.
4. Ни в коем случае не пытайтесь втягивать с помощью устройства следующее:
  - 4.1 Воду и прочие жидкости.
  - 4.2 Зажженные спички, сигареты и горячий пепел.
  - 4.3 Острые предметы.
5. Держите устройство вдали от сильных источников тепла.
6. Не защемляйте провод питания, а также не помещайте на него тяжёлые предметы. В случае повреждения провода питания существует риск удара электрическим током.
7. Регулярно проверяйте состояние шланга. Если он имеет какие-либо повреждения, незамедлительно замените его, либо обратитесь по месту приобретения устройства.
8. Если провод питания повреждён, незамедлительно обратитесь по месту приобретения устройства.

## Схема устройства

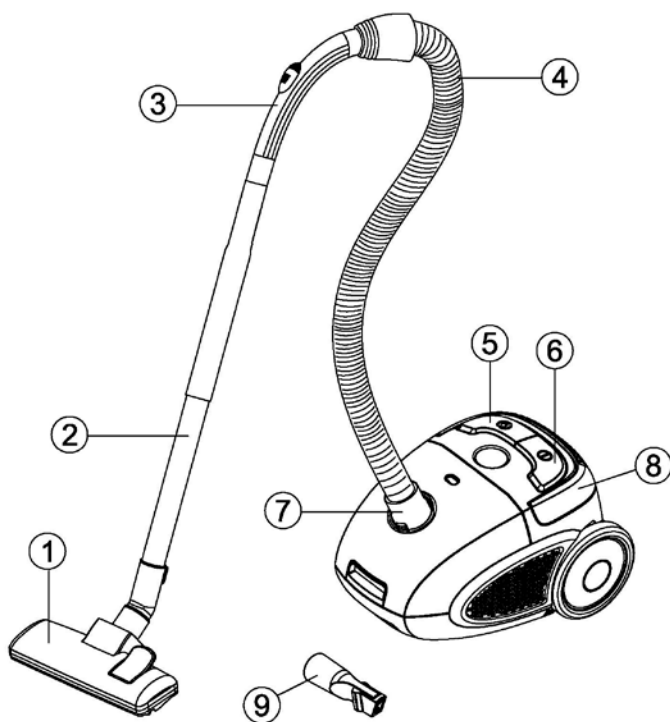

- |                              |                            |
|------------------------------|----------------------------|
| 1. Насадка для пола          | 6. Главный выключатель     |
| 2. Трубка                    | 7. Место соединения шланга |
| 3. Воздушный клапан          | 8. Ручка                   |
| 4. Шланг                     | 9. Щелевая насадка         |
| 5. Кнопка сматывания провода |                            |

## Подготовка к использованию

1. Вставьте шланг в специальное отверстие на корпусе. При этом должен раздаваться щелчок. Чтобы извлечь шланг, нажмите на кнопку на конце шланга, и слегка потяните за него.

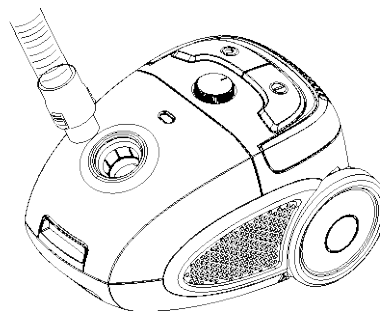

2.1. Вставьте трубку во второй конец шланга.

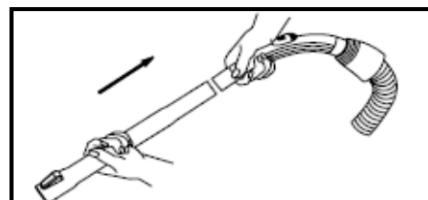

2.2. Отрегулируйте длину трубки, нажав на блокировочный механизм в направлении вниз, и второй рукой вытягивая трубку в том же направлении до желаемого предела.

Для более удобного хранения пылесоса рекомендуется возвращать длину трубки на минимум каждый раз после использования.

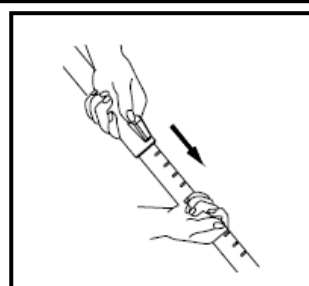

2.3. Наденьте насадку для пола на конец трубки.

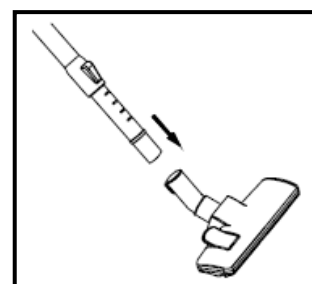

### Насадка для пола

Насадка имеет два режима. Для чистки жестких поверхностей (паркет, кафель, и т.д.), рекомендуется выдвигать щётку, а для чистки ковров и паласов, щётку лучше не использовать. Для переключения между режимами, используйте регулятор, находящийся на насадке.

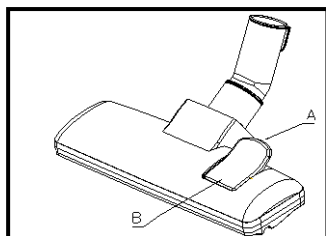

**Чистка ковра**

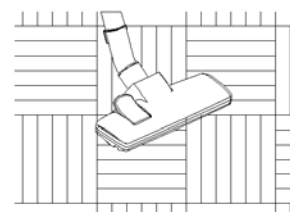

**Чистка пола**

### Щелевая насадка

Используется для чистки углов, батарей отопления и других труднодоступных мест.

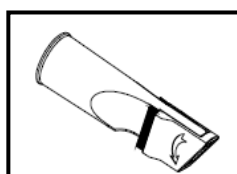

## Обслуживание устройства

1. Сначала отмотайте достаточное количество провода питания, и подключите штепсель к электрической розетке.

**ВНИМАНИЕ:** Не отматывайте далее жёлтой отметки на кабеле, это может быть опасно.

Нажмите ногой на главный выключатель (⏻) на корпусе пылесоса.

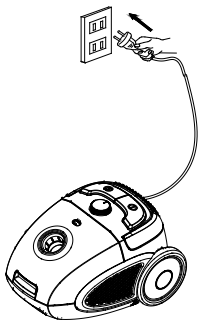

2. По завершении уборки, сматывайте провод, удерживая кнопку ⏻ одной рукой, и придерживая кабель другой, так, чтобы он не нанёс вреда другим людям/вещам во время сматывания.

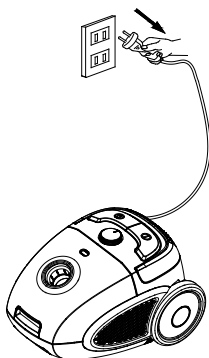

### **ВНИМАНИЕ:**

Никогда не включайте устройство без установленного пылесборника, а также фильтров. Это может привести к выходу его из строя.

### **Очистка пылесборника**

Если сила всасывания устройства значительно уменьшилась, возможно, необходимо очистить пылесборник. Чтобы убедиться в этой необходимости, приподнимите насадку от пола, установите силу всасывания на максимум, включите пылесос при помощи выключателя, и посмотрите на индикатор пылесборника. Если он горит красным, пылесборник необходимо заменить. Для этого:

1. Выключите пылесос и отсоедините провод питания от розетки.
2. Снимите шланг, откройте крышку на корпусе, толкая защёлку вверх, и подтягивая крышку другой рукой.
3. Возьмитесь за пластину в верхней части пылесборника, и аккуратно извлеките мешок из пылесоса.
4. Вытряхните содержимое пылесборника в пакет, предварительно осмотрев его на предмет повреждений, чтобы предотвратить попадание мусора на пол.
5. Установите пустой пылесборник обратно в пылесос.

**ВНИМАНИЕ:** Ни в коем случае не используйте пылесос без установленного пылесборника.

6. Закройте крышку на корпусе пылесоса.

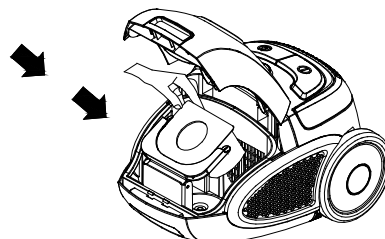
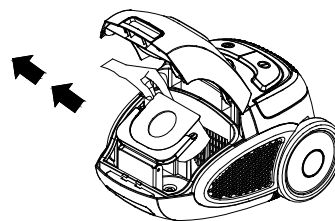

## Очистка фильтра мотора

Данный фильтр находится в отсеке пылесборника.

Он защищает мотор от попадания пыли, и его необходимо чистить хотя бы дважды в год, либо при заметном снижении силы всасывания пылесоса. Для этого:

1. Потяните за фильтр, и извлеките его из корпуса пылесоса.
2. Отпустите держатель фильтра, и извлеките фильтр. Сполосните фильтр в прохладной воде, и оставьте до полного высыхания.

**ВНИМАНИЕ:** Не используйте фены, или какие-либо нагревательные приборы для сушки фильтра.

3. После полного высыхания фильтра, верните его на место, и зафиксируйте держателем.

**ВНИМАНИЕ:** Никогда не включайте пылесос без фильтра двигателя. Это может привести к выходу его из строя.

## Технические характеристики

- Потребляемая мощность: 1400 Вт
- Мощность всасывания: 320 Вт
- Длина провода: 4 м

## Информация об утилизации



Отработанные электротовары не должны утилизироваться вместе с хозяйственно-бытовыми отходами. Пожалуйста, утилизируйте устройство посредством предназначенного для этого предприятия. Уточните у местных властей информацию об утилизации.

## Дополнительная информация

Производитель: Сучжоу Кей Пи Эй Электрик Эпплайнс Ко., Лтд.  
шоссе Шичжуан, г. Пучжуан, р-н Вучжон, Сучжоу, Китай.

Импортер: ООО «Агат»,  
690068, Приморский край, г. Владивосток, пр-т 100 лет Владивостоку, 155, корп. №3.

Изделие имеет сертификат соответствия, выданный Государственным органом по Сертификации.

Спецификации и информация о продукте могут быть изменены без уведомления пользователя.

Фактический интерфейс устройства может отличаться от представленного в данном руководстве.

## Адрес в интернете:

[www.dexp.club](http://www.dexp.club)

Товар изготовлен: \_\_\_\_\_



[www.dexp.club](http://www.dexp.club)